



Register your new Bosch now:
www.bosch-home.com/welcome

TES 501..



BOSCH

- en** Instruction manual
- fr** Mode d'emploi
- pl** Instrukcja obsługi
- nl** Gebruiksaanwijzing
- cs** Návod k použití
- ru** Инструкция по эксплуатации

en	English	2
fr	Français	20
pl	Polski	39
nl	Nederlands	58
cs	Čeština	76
ru	Русский	94

Included in delivery (see page 2)
Contenu de l'emballage (voir page 20)
Zakres dostawy (patrz strona 39)
Leveringsomvang (zie pagina 58)
Součást dodávky (viz strana 76)
Объем поставки (voir page 94)

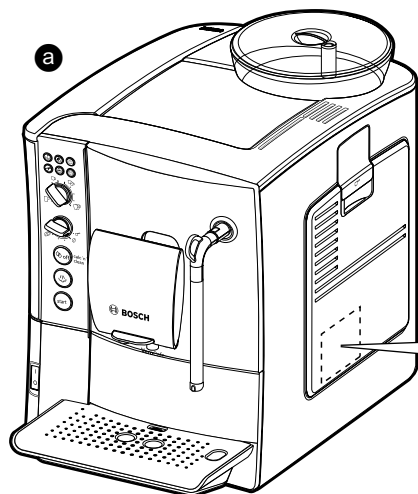

E-Nr. FD... ..

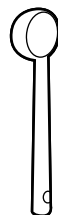
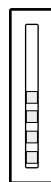

A

4

1 2 3

17
16
15
14
13
12
11
10
9

5
6

8

7

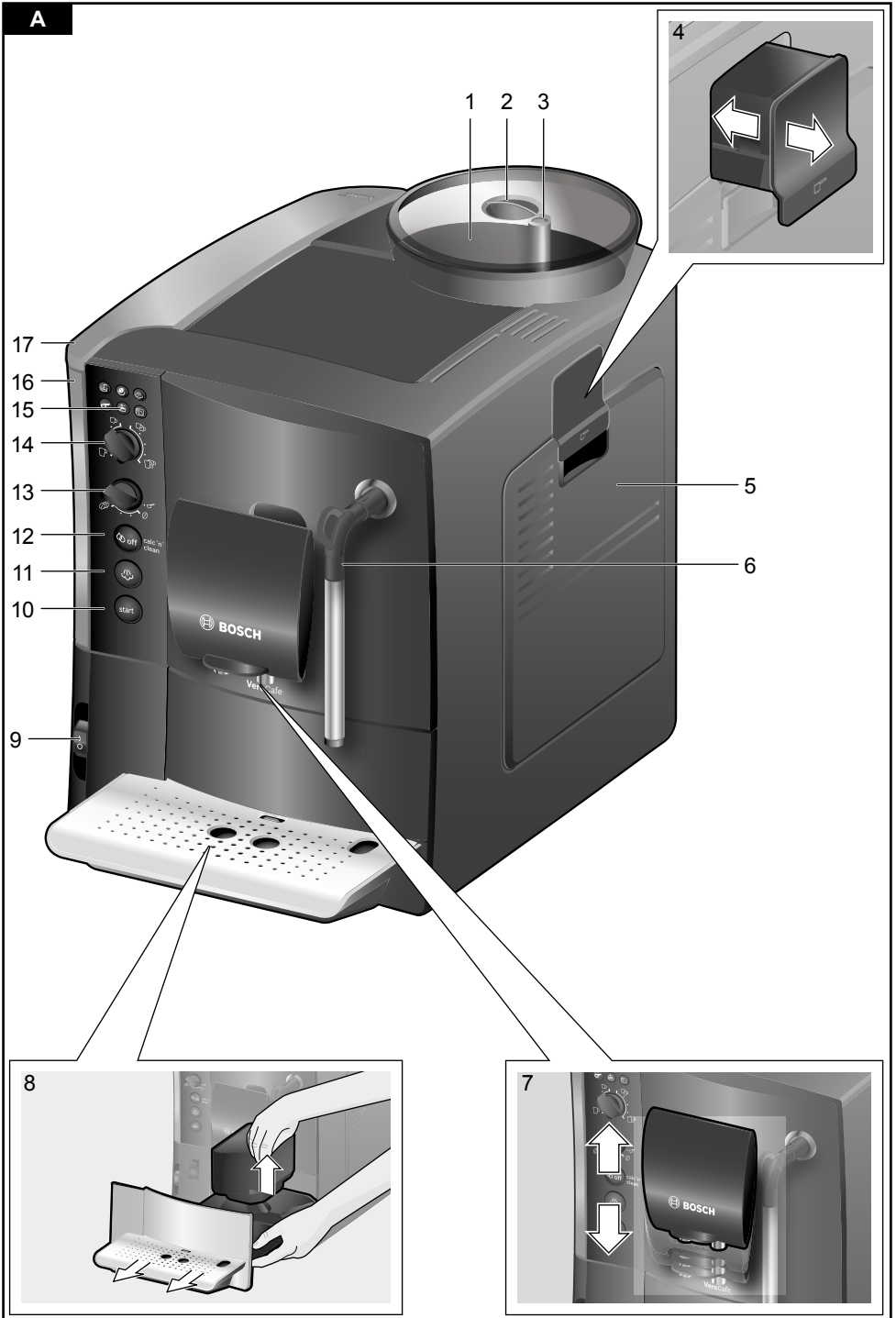

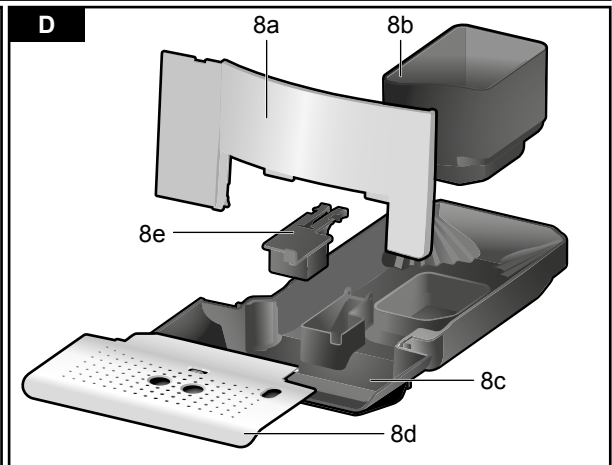
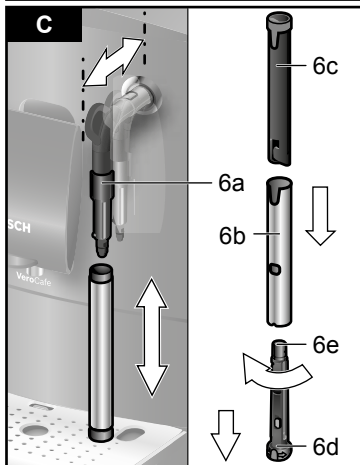

E

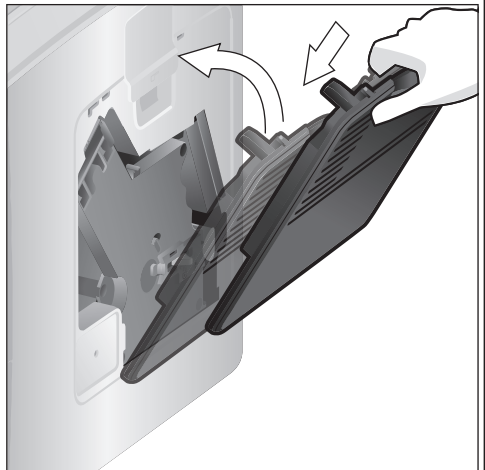
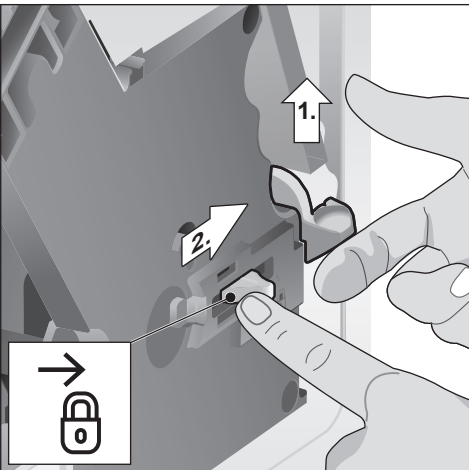
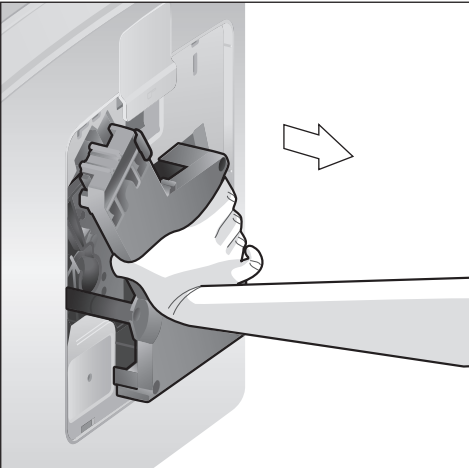
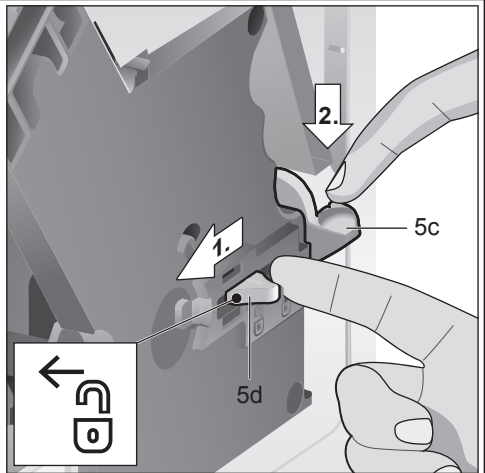
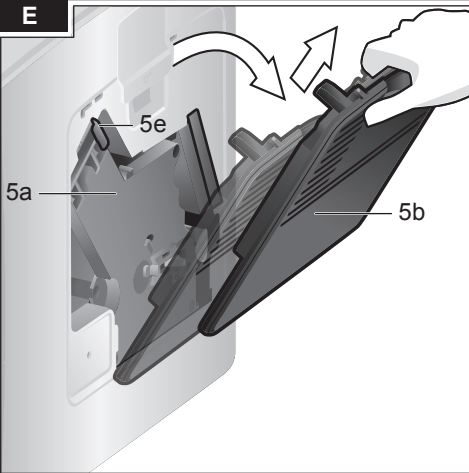

Contents

Included in delivery.....	2
Overview.....	2
Safety instructions.....	3
Controls.....	5
Before using for the first time.....	6
Water filter.....	8
Settings.....	9
Preparation using coffee beans.....	11
Preparation using ground coffee.....	11
Dispensing hot water.....	11
Preparing milk froth.....	12
Maintenance and daily cleaning.....	12
Tips on saving energy.....	15
Service programme.....	15
Frost protection.....	16
Accessories.....	17
Disposal.....	17
Guarantee.....	17
Technical specifications.....	17
Simple troubleshooting.....	18

Dear Coffee Connoisseur,

Congratulations on purchasing this fully automatic espresso machine from Bosch.



Included in delivery

(see overview image at the start of the instructions)

- a** TES501 fully automatic espresso machine
- b** Operating instructions
- c** Water hardness testing strips
- d** Measuring spoon

Overview

(see overview images **A, B, C, D** and **E** at the start of the operating instructions)

- 1** Bean container
- 2** Aroma cover
- 3** Selector for grind setting
- 4** Drawer (ground coffee/cleaning tablet)
- 5** Brewing unit (**Figure E**)
 - a**) Brewing unit
 - b**) Door
 - c**) Eject lever for brewing unit
 - d**) Lock
 - e**) Cover
- 6** Milk frother (**Figure C**) removable
 - a**) Steam valve
 - b**) Metal sleeve
 - c**) Frothing tube
 - d**) Steam nozzle
 - e**) Air hole
- 7** Height-adjustable coffee outlet
- 8** Drip tray (**Figure D**)
 - a**) Panel
 - b**) Coffee grounds container
 - c**) Drip tray for coffee outlet
 - d**) Grate for coffee outlet
 - e**) Float
- 9** Power on/off switch **O/I**
- 10** Start button 
- 11** Steam button 
- 12** Service button 
- 13** "Coffee strength" rotary knob
- 14** "Drink selection" rotary knob
- 15** LED display
- 16** Removable water tank
- 17** Water tank lid
- 18** Measuring spoon
(insertion aid for water filter)
- 19** Storage compartment for measuring spoon
- 20** Power cable with storage compartment

Safety instructions

Please read and follow the operating instructions carefully and keep them for later reference. Enclose these instructions when you give this appliance to someone else. This appliance is designed for the preparation of normal household quantities in the home, or in household-like, non-commercial environments. Household-like environments include staff kitchens in shops, offices, agricultural and other small businesses or for use by guests at bed-and-breakfast establishments, small hotels and similar residential facilities.

⚠ Danger of electric shock!

Connect and operate the appliance only according to the type plate specifications. To avoid potential hazards, repairs such as replacing a damaged cable must only be carried out by our customer service personnel.

This appliance may be used by children aged 8 years and older and by persons with reduced physical, sensory or mental capabilities or who lack experience and/or knowledge if they are supervised or have been given instruction in the safe use of the appliance and have understood the dangers involved. Keep children under 8 years of age away from the appliance and connecting cable and do not allow them to use the appliance. Children shall not play with the appliance. Cleaning and user maintenance shall not be made by children unless they are older than 8 years and supervised.

Never immerse the appliance or mains cable in water. Use only if power cord and appliance show no signs of damage. Should a fault occur, pull the plug or disconnect from the mains immediately.

⚠ Risk of suffocation!

Do not allow children to play with packaging material.

⚠ Risk of scalding!

The milk frother outlet (6a) gets very hot. After use, allow to cool down first before touching.

Use this appliance only after the milk frother (6) has been fully assembled and installed.

⚠ Risk of injury!

Do not reach into the grinding unit.

Controls

Power on/off switch O/I

The power on/off switch **O/I** (9) is used to switch the appliance on or to switch it off completely (power supply off).

Important: To switch off, use the service button (12).

Service button

When the service button (12) is pressed briefly, the appliance rinses and switches off. If the service button (12) flashes, the service programme needs to be run. Press and hold the service button (12) to start the service programme. The service button (12) flashes while the service programme is running and turns off when the programme has ended.

Steam button











Press the steam button (11) to generate steam for frothing milk.

Start button

Press the start button (10) to start preparing a drink. Press again during drink preparation to stop the dispensing process early.

LED display

The various LEDs light up and flash to indicate the following:

-  lights up The water tank is empty and needs to be refilled.
-  flashes The water filter is exhausted and needs to be replaced.
Important: When you first take the appliance into operation this flashing light does not signify “Change filter” (see “Setting up the appliance”).
-  lights up The bean container is empty and needs to be refilled.
-  lights up The steam valve needs to be opened or closed.
-  flashes Depending on the setting, steam or hot water is coming out of the milk frother.
-  lights up When  is selected using the “coffee strength” rotary knob, the symbol lights up while ground coffee is being dispensed.
-  lights up The drip tray is missing or has not been inserted correctly. Insert the drip tray.
-  flashes The trays are full. Empty the trays and reinsert them.
-  lights up The brewing unit door is open. Close the door.
-  flashes Remove and clean the brewing unit.

“Coffee strength” rotary knob



This rotary knob (13) is used to adjust the coffee strength or select the setting for pre-ground coffee.

	Very mild
to	Mild
	Medium
	Strong
	Ground coffee

“Drink selection” rotary knob



This rotary knob (14) is used to select the required beverage and quantity. It is also used to change user settings.

	Small espresso
to	Espresso
	Small café crème
	Café crème
	Large café crème

	2 small espresso
to	2 espresso
	2 small café crèmes
	2 café crèmes
	2 large café crèmes

Milk frother

Pull the milk frother (6) out to open it and push it back in to close it.

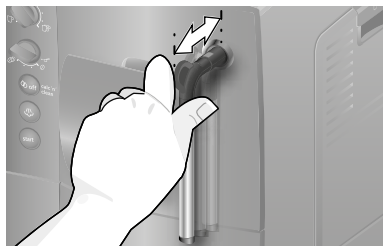

Before using for the first time

General

Fill the appropriate container using only pure, cold, uncarbonated water and only roasted beans (preferably espresso or coffee bean blends for fully automatic coffee machines). Do not use coffee beans that have been glazed, caramelised or treated with other additives containing sugar, since they will block the brewing unit.

The water hardness setting can be adjusted on this appliance. The factory setting for the water hardness is 4. Check the hardness of the water you use with the enclosed test strip. If the test reveals a value other than 4, change the setting on the appliance accordingly after switching on (see “Settings” – “Water hardness”).

Setting up the appliance





1. Remove the protective film.
2. Place the fully automatic espresso machine on a flat, water-resistant surface that can take its weight. The ventilation slots on the appliance must not be covered.

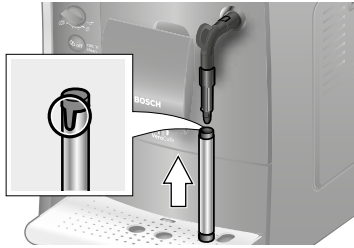

Important: Only use the appliance in frost-free rooms. If the appliance has been transported or stored at temperatures below 0°C, wait at least 3 hours before operation.

3. Pull out the mains plug from the cable compartment (20) and plug it in. Adjust the length of the cable by pushing it back in and pulling it out. To do this, place the appliance with its back flush with the edge of the work surface and either pull the cable **downwards** or push it **upwards**.

4. Assemble the milk frother. Only use the appliance when the milk frother (6) is completely assembled and fitted.



5. Lift the water tank lid (17).
6. Remove and rinse the water tank (16) and fill it with fresh cold water. Do not fill above the **max** mark.
7. Replace the water tank (16) and push it firmly downwards into place.
8. Close the water tank lid (17).
9. Fill the bean container (1) with coffee beans (for preparation using ground coffee see "Preparation using ground coffee").
10. Press the power on/off switch **O/I** (9) to switch on the appliance. LED  flashes and LED  lights up.
11. Place a container under the milk frother outlet (6).
12. Carefully pull out the milk frother (6) to open it. The appliance rinses out the milk frother (6) with water. LED  flashes.
13. When LED  lights up constantly, press in the milk frother (6) to close it.

The appliance heats up and rinses. Some water will run out of the coffee outlet. When buttons  (12),  (11) and  (10) light up, the appliance is ready for use.

Switching off the appliance

The factory settings of the fully automatic espresso machine are programmed for optimal performance. The appliance switches off automatically after a specific time (the length of time can be adjusted, see "Settings" – "Automatic switch-off").

Exception: The appliance switches off without rinsing if only hot water or steam was dispensed.

To switch the appliance off manually before this, press the service button (12).

The appliance rinses and switches off.

Note: If the appliance is being used for the first time, the service programme has been run, or the appliance has not been operated for a long period, the first beverage will not have the full aroma and should not be consumed.

When the fully automatic espresso machine is first used, you will achieve a suitably thick and stable "crema" only after the first few cups have been dispensed.

If the appliance is in use for a long period of time, water droplets will form on the ventilation slits. This is normal.







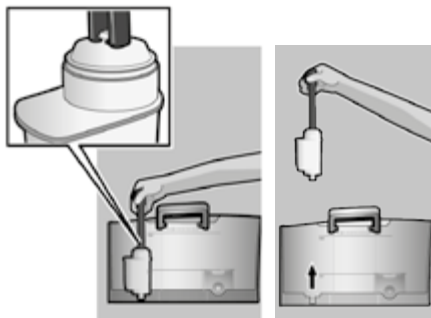

Water filter

Using a water filter can prevent a build-up of limescale deposits.

A new water filter must be rinsed before it can be used. To do this, proceed as follows:

1. Press the water filter firmly into the empty water tank with the aid of the measuring spoon (18).



2. Fill the water tank (16) with water up to the **max** mark.
3. Turn the rotary knob (13) to position .
4. Press and hold buttons  (11) and  (12) simultaneously for at least 5 seconds. Either  "off" or  "on" lights up.
5. Press the start button (10) to select "on".
6. Press and hold the start button (10) for at least 5 seconds to confirm. All of the LEDs light up briefly.
7. LED  flashes and LED  lights up.
8. Place a container with a capacity of 0.5l under the milk frother outlet (6).
9. Pull out the milk frother (6) to open it. LED  flashes.
10. Water will now flow through the filter and rinse it.
11. When LED  lights up constantly, press in the milk frother (6) to close it.
12. Empty the container.

The appliance is ready to use again.

Information: Rinsing the filter simultaneously activates the setting for the change filter display (= LED  flashes).

The filter is no longer effective when the change filter display appears, or at the latest after two months. It needs to be replaced for reasons of hygiene and so that there is no build-up of limescale (this could damage the appliance). Replacement filters can be obtained from retailers or from customer service (see "Accessories"). If no new filter is inserted, change the setting for the filter (see "Water hardness").

Information: You can use the filter indicator to mark the month in which you inserted the filter. You can also mark the month in which you will need to replace the filter next (at the latest after two months).

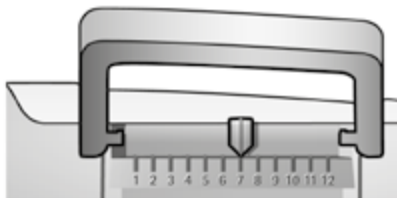

Information: If the appliance has not been used for a prolonged period (for example, when you are on vacation), the existing filter should be rinsed before the appliance is used again. To do so, dispense a cup of hot water and pour it away.

Settings

You can customize the settings on the appliance.

You can make the following adjustments:







Water hardness

The water hardness setting can be adjusted on this appliance. It is important to set the water hardness correctly so that the appliance can accurately indicate when it is time to run the descale process. The factory setting for the water hardness is 4. You can establish the water hardness either by using the test strip provided or by asking your local water provider.

Dip the test strip in the water briefly, shake it gently and check the result after one minute.

Level	Water hardness	
	German (°dH)	French (°fH)
1	1-7	1-13
2	8-14	14-25
3	15-21	26-38
4	22-30	39-54

If you wish to change the default degree of water hardness, or if you have inserted a water filter, proceed as follows:

























1. Turn the rotary knob (13) to position 
2. Press and hold buttons  (11) and  (12) simultaneously for at least 5 seconds. The set water hardness is indicated by the number of LEDs that now light up.
3. Now press the start button (10) repeatedly until the required water hardness is indicated, e. g., for water hardness 3, LEDs   and  will light up.
4. Press and hold the start button (10) for at least 5 seconds. The set number of LEDs will light up to indicate that the selected water hardness has been saved successfully.

Important: If a water filter is used (see “Accessories”), proceed as follows, see “Water filter”.

Note: If no button is pressed within 90 seconds, the appliance switches to stand-by mode without saving the new settings. In this case, the previously saved water hardness setting is retained.

Automatic switch-off













Here you can set the period of time after which the appliance should switch off automatically following the last drink preparation. A time between 15 minutes and 4 hours can be set. To save power you can specify a shorter period.

1. Turn the rotary knob (13) to position 
2. Press and hold buttons  (11) and  (12) simultaneously for at least 5 seconds. The time after which the appliance should switch off is indicated by the number of LEDs that now light up.
3. Now press the start button (10) repeatedly until the required number of LEDs light up to indicate the switch-off time:
 -  = 15 minutes
 -  and  = 30 minutes
 -   and  = 45 minutes
 -    and  = 1 hour
 -     and  = 2 hours
 -      and  = 4 hours
4. Press and hold the start button (10) for at least 5 seconds. The set number of LEDs will light up to indicate that the selected switch-off time has been saved successfully.

Note: If no button is pressed within 90 seconds, the appliance switches to stand-by mode without saving the new settings. In this case, the previously saved switch-off time is retained.

Setting the brewing temperature

The brewing temperature can also be set.

1. Turn the rotary knob (13) to position    .
2. Press and hold buttons  (11) and  (12) for at least 5 seconds. The set brewing temperature is indicated by the number of LEDs that now light up.
 - LED  = low
 - LED  and  = medium
 - LED ,  and  = high
4. Press and hold the start button (10) for at least 5 seconds. The set number of LEDs will light up to indicate that the selected temperature has been saved successfully.

Note: If no button is pressed within 90 seconds, the appliance switches to stand-by mode without saving the new settings. In this case, the previously saved brewing temperature setting is retained.

Adjusting the grind settings

The selector (3) for grind setting adjusts the grind settings from coarse to fine.

Warning!

Adjust the grinding unit only while it is running! Otherwise the appliance may be damaged. Do not reach into the grinding unit.

- With the grinding unit running, adjust the selector (3) from fine (**a**: turn anticlockwise) to coarse (**b**: turn clockwise).

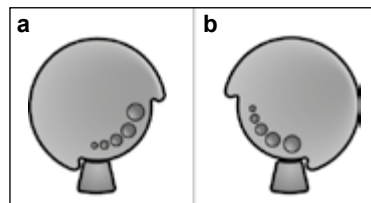

Information: The effects of the new grind setting will not become apparent until after the second cup of coffee.

Tip: Choose a finer grind for dark roasted beans and a coarser grind for lighter beans.

Preparation using coffee beans

This fully automatic espresso machine grinds beans freshly for each brew.

Tip: If possible, use only beans for fully automatic coffee and espresso machines. For optimal quality, deep-freeze the beans or store in a cool place in sealed containers. Coffee beans can be ground while frozen.

Important: Fill the water tank (16) with fresh water every day. The water tank (16) should always contain sufficient water for operating the appliance.

Different coffee drinks can be prepared quite simply at the press of a button.

Preparation

The appliance must be ready for use.

1. Place the pre-warmed cup(s) under the coffee outlet (7).

Tip: For a small espresso, always preheat the cup, e.g. using hot water.

2. Select the required coffee and the required quantity by turning the upper rotary knob (14).
3. Select the required coffee strength by turning the lower rotary knob (13).
4. Press the start button (10).

Coffee is brewed and then poured into the cup(s).

Press the start button (10) again to stop the brewing process early.

Preparation using ground coffee

This fully automatic espresso machine can also be operated using ground coffee (not instant coffee powder).

Important: Fill the water tank (16) with fresh water every day. The water tank (16) should always contain sufficient water for operating the appliance.

Preparation

1. Open the drawer (4).
2. Put ground coffee into the drawer (maximum two level measuring spoons).

Caution: Do not use whole beans or instant coffee.

3. Close the drawer (4).
4. Turn the bottom rotary knob (13) to the symbol .
5. Press the start button (10).

Coffee is brewed and then poured into the cup.

Dispensing hot water

Risk of burns!

The milk frother (6) gets very hot. Hold the milk frother (6) by the plastic part only.

The milk frother must be cleaned before drawing hot water.

The appliance must be ready for use.

1. Place a pre-heated cup or glass under the milk frother outlet (6).
2. Pull out the milk frother (6) to open it. The appliance heats up. Hot water runs out of the milk frother outlet (6) for about 40 seconds.
3. Stop the process by pushing in the milk frother (6).



Preparing milk froth

⚠ Risk of burns!

The milk frother (6) gets very hot. Hold the milk frother (6) by the plastic part only.

Tip: You can froth the milk first and then dispense coffee, or froth the milk separately and pour it onto the coffee.

The appliance must be ready for use.

1. Press button  (11).
Button  flashes and the appliance now heats up for approximately 20 seconds.
2. As soon as button and LED  lights up, immerse the milk frother so that it reaches the bottom of a cup or glass that is one-third filled with milk.
3. Pull out the milk frother (6) to open it.

⚠ Risk of burns!

Escaping steam is very hot and may cause liquids to sputter. Do not touch the metal sleeve or aim it at anyone.

4. Froth the milk.
5. Push the milk frother (6) in to close it.

Tip: For optimal milk froth, if possible use cold milk with a fat content of at least 1.5%.

Important: Dried milk residue is difficult to remove, so the milk frother (6) **must** be cleaned with lukewarm water immediately after use.

Maintenance and daily cleaning

⚠ Risk of electric shock

Unplug the appliance before cleaning it. Never immerse the appliance in water.

Do not use a steam cleaner.

- Wipe the housing with a soft, damp cloth.
- Do not use abrasive cloths or cleaning agents.

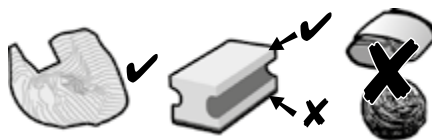

- Always remove any traces of limescale, coffee, milk and descaler immediately. Such residue can cause corrosion.
- New sponge cloths may contain salts. Salts can cause rust film on stainless steel and must therefore be washed out thoroughly before use.
- Pull the drip tray (8c) with the coffee grounds container (8b) forwards and out. Remove the panel (8a) and grate (8d). Empty and clean the drip tray and coffee grounds container.
- Remove the drawer (4) and clean.

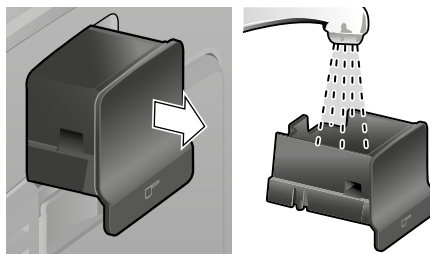

- Remove float (8e) and clean with a damp cloth.

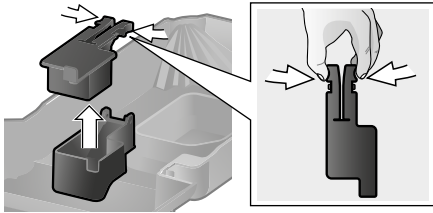

 **Do not put the following items in the dishwasher:** panel (8a), float (8e), drawer (4), brewing unit (5a).

 The following items are dishwasher-safe: drip tray (8c), coffee grounds container (8b), grate (8d), aroma cover (2) and measuring spoon (18).

- Wipe out the inside of the appliance (tray holders and drawer).

Important: The drip tray (8c) and coffee grounds container (8b) should be emptied and cleaned daily to prevent mould developing.

Note: If the appliance is cold when switched on with the power on/off switch **O/I** (9) or if it switches off automatically after coffee has been dispensed, the appliance performs an automatic rinse.

Important: If the appliance is not used for a prolonged period (for example, when you are on vacation), clean the entire appliance thoroughly, including the milk system and brewing unit.

Cleaning the milk frother

The milk frother (6) must be cleaned after each use in order to remove residues.

Important: Let the milk frother cool down before you remove it.

Dismantle the milk frother for cleaning:

1. To remove, take hold of the metal sleeve and pull it downwards and off.



2. Twist the steam nozzle (6d) anticlockwise and remove it.

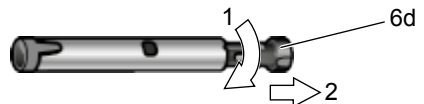

3. Remove the frothing tube (6c).

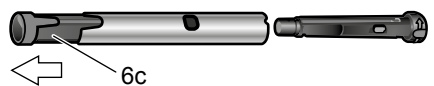

4. Clean the individual parts with a detergent solution and a soft brush. If necessary, soak in a warm detergent solution. Clean the air hole (6e) thoroughly.

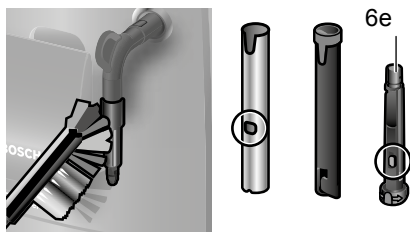

5. Rinse all parts with clean water and dry.
6. Fit the steam nozzle (6d) and frothing tube (6c) back into the metal sleeve.



7. Twist the steam nozzle clockwise until the marks are aligned.



8. Attach the milk frother to the steam valve. Check that the red mark on the steam valve is covered.



⚠ Risk of scalding!

Only use the appliance when the milk frother (6) is completely assembled and fitted.

Cleaning the brewing unit

Clean the brewing unit regularly.

To pre-clean the brewing unit automatically: Press the service button (12) briefly. The appliance will rinse if coffee was dispensed previously. It then switches off.

In addition to the automatic cleaning programme, the brewing unit (5a) should be removed regularly for cleaning (**Figure E** at the beginning of the instructions).

1. Press the power on/off switch **O/I** (9) to switch off the appliance. All lights go off.
2. Open the door (5b) to the brewing unit.
3. Slide the red lock (5d) on the brewing unit (5a) completely to the left.
4. Press the eject lever (5c) down fully. The brewing unit is released.
5. Grasp the brewing unit (5a) by the recessed grips and remove carefully.
6. Remove the cover (5e) of the brewing unit and rinse the brewing unit (5a) thoroughly under running water.

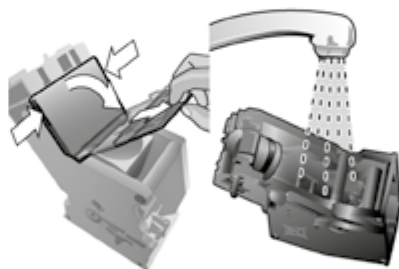

7. Thoroughly clean the brewing unit sieve under the running water.

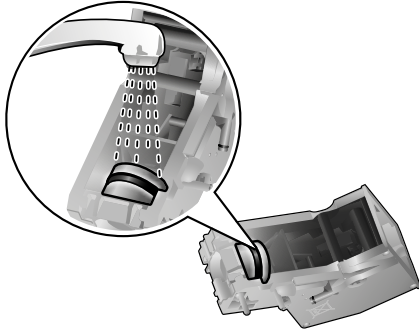

Important: Do not clean with detergent or other cleaning agents and do not put it in the dishwasher.

8. Wipe out the inside of the appliance thoroughly with a damp cloth and remove any coffee residues.
9. Allow the brewing unit (5a) and the interior of the appliance to dry.
10. Replace the cover (5e) on the brewing unit and reinsert the brewing unit (5a) fully into the appliance.
11. Press the eject lever (5c) up fully.
12. Slide the red lock (5d) fully to the right and close the door (5b).

Tips on saving energy

- Switch off the fully automatic espresso machine when not in use. To do this, press the service button (12). The appliance rinses and switches off.
- If possible, do not interrupt coffee or milk froth dispensing. Stopping a process prematurely results in higher energy consumption and the drip tray fills up more quickly.
- Descale the appliance regularly to avoid a build-up of limescale. Limescale residue results in higher energy consumption.

Service programme

Duration: approx. 35 minutes

Depending on use, the service button (12) flashes at certain intervals.

The appliance should be cleaned and descaled immediately using the service programme. If the service programme is not run as instructed, the appliance may be damaged.

⚠ Warning!

Follow the instructions for using the descaling and cleaning agents for each service programme. Please observe the safety instructions on the packaging of the cleaning agent.

Never interrupt the service programme. Do not drink the liquids.

Never use vinegar, vinegar-based products, citric acid or citric acid-based products.

Never put descaling tablets or other descaling agents in the drawer (4).

Specially developed and suitable descaling and cleaning tablets are available from retailers or customer service (see “Accessories”).

Important: If there is a water filter in the water tank (16), it must be removed before starting the service programme. Clean the brewing unit before starting the service programme, see chapter “Cleaning the brewing unit”.

To start the service programme, press and hold the service button (12) for at least 5 seconds.

Information: The service button (12) flashes while the programme is running.

LED  lights up.

- Empty the drip tray (8) and reinsert it.

The appliance rinses twice.

LED  lights up.

- Open the drawer (4).
- Drop a Bosch cleaning tablet into the drawer (4) and close it.
- Press the start button (10).

LED  lights up.

- Pour lukewarm water into the empty water tank (16) up to the **0.5l** mark and then dissolve 1 Bosch descaling tablet TCZ8002 in it. When using TCZ6002, 2 tablets must be dissolved.
- Press the start button (10).

The service programme will now run for approximately 10 minutes.

LED  lights up.

- Place a container with a capacity of at least 0.5 litres under the milk frother outlet (6).
- Pull out the milk frother (6) to open it.

The service programme will now run for approximately 12 minutes.

LED  lights up.

- Rinse the water tank (16) and refill it with fresh water up to the **max** mark.
- Press the start button (10).

The service programme will now run for approximately 30 seconds and rinse the appliance.

LED  lights up.

- Push the milk frother (6) in to close it.

The service programme will now run for approximately 8 minutes.

LED  lights up.

- Empty the drip tray (8) and reinsert it.



If you are using a filter, reinsert it now. The appliance has been cleaned, descaled and is ready for use again.

Important: Wipe down the appliance using a soft, damp cloth to immediately remove any descaler residue. Such residue can cause corrosion. New sponge cloths may contain salts. Salts can cause rust film on stainless steel and must therefore be washed out thoroughly before use.

Frost protection

 **To avoid damage caused by frost during transport and storage, the appliance must be completely emptied first.**

Information: The appliance must be ready for use and the water tank (16) filled.

1. Place a large container under the milk frother outlet (6).
2. Press the steam button (11).
LED  flashes and the appliance now heats up for approximately 20 seconds.
3. If LED  lights up, open the milk frother (6) by pulling it out and release steam for about 15 seconds.
4. Press the power on/off switch **O/I** (9) to switch off the appliance.
5. Empty the water tank (16) and the drip tray (8).

Accessories

The following accessories are available from retailers or from customer service:

Accessories	Ordering number
	Retail / Customer service
Cleaning tablets	TCZ6001 / 00310575
Descaling tablets	TCZ8002 / 00576694
Water filter	TCZ7003 / 00575491
Care set	TCZ8004 / 00576331

Guarantee

The guarantee conditions for this appliance are as defined by our representative in the country in which it is sold. Details regarding these conditions can be obtained from the dealer from whom the appliance was purchased. The bill of sale or receipt must be produced when making any claim under the terms of this guarantee.

Changes reserved.

Disposal





Dispose of packaging in an environmentally-friendly manner. This appliance is labelled in accordance with European Directive 2012/19/EG concerning used electrical and electronic appliances (waste electrical and electronic equipment – WEEE). The guideline determines the framework for the return and recycling of used appliances as applicable throughout the EU. Please ask your specialist retailer about current disposal facilities.

Technical specifications

Electrical connection (voltage – frequency)	220-240 V – 50/60 Hz
Heating output	1600 W
Maximum pump pressure, static	15 bar
Maximum water tank capacity (without filter)	1.7 l
Maximum bean container capacity	300 g
Cable length	100 cm
Dimensions (H x W x D)	385 x 280 x 479 mm
Weight, unfilled	9.3 kg
Type of grinding unit	Ceramic

Simple troubleshooting

Problem	Cause	Remedy
Grinding unit does not grind the beans.	Beans are not falling into the grinding unit (beans too oily).	Gently tap the bean container (1). Change the type of coffee if necessary. When the bean container (1) is empty, wipe it with a dry cloth.
No hot water dispensed.	The milk frother (6) is soiled.	Clean the milk frother (6), see "Maintenance and daily cleaning".
Too little or no milk froth.	The milk frother (6) is soiled.	Clean the milk frother (6), see "Maintenance and daily cleaning".
	Milk unsuitable for frothing.	Use milk with a fat content of at least 1.5%.
	The milk frother (6) is not assembled correctly.	Wet the milk frother parts and press together firmly.
Coffee dispensing slows to a trickle or stops completely.	Build-up of limescale in the appliance.	Descal the appliance as described in the instructions.
	The grind setting is too fine or the pre-ground coffee is too fine.	Adjust the grinding unit to a coarser setting or use coarser pre-ground coffee.
Coffee has no "crema".	Build-up of limescale in the appliance.	Descal the appliance as described in the instructions.
	Unsuitable type of coffee.	Use a type of coffee with a higher proportion of robusta beans.
	The beans are no longer fresh.	Use fresh beans.
Coffee is too "acidic".	The grind setting is not suitable for the beans.	Adjust the grind setting to fine.
	The grind setting is too coarse or the pre-ground coffee is too coarse.	Adjust the grinding unit to a finer setting or use finer pre-ground coffee.
Coffee is too "bitter".	Unsuitable type of coffee.	Use a darker roast.
	The grind setting is too fine or the pre-ground coffee is too fine.	Adjust the grinding unit to a coarser setting or use coarser pre-ground coffee.
The water filter does not stay in position in the water tank (16).	Unsuitable type of coffee.	Change the type of coffee.
	The water filter is not fitted correctly.	Firmly press the water filter straight down into the tank connection.
If you are unable to solve the problem, please call the hotline. You will find the telephone numbers at the back of these instructions.		

Problem	Cause	Remedy
LED  flashes.	The water tank is not correctly installed or the filter is worn.	Correctly install the water tank. If the LED continues to flash, install a new filter and rinse, see chapter "Filter".
	Carbonated water in the water tank.	Fill the water tank with fresh tap water.
The coffee grounds are not compact and are too wet.	The grind setting is too fine or too coarse, or not enough ground coffee has been used.	Adjust the grinding unit to a coarser or finer setting, or use 2 level measuring spoons of ground coffee.
LED  flashes.	Brewing unit (5) is soiled.	Cleaning the brewing unit (5).
	Too much pre-ground coffee in the brewing unit (5).	Clean the brewing unit (5). Put in no more than 2 level measuring spoons of ground coffee.
	The brewing unit mechanism is stiff.	Remove and clean the brewing unit, see "Maintenance and daily cleaning".
	Brewing unit (5) is missing or has not been detected.	Switch off the appliance with the brewing unit (5) in place, wait three seconds and switch on the appliance again.
Coffee or milk froth quality varies widely.	Build-up of limescale in the appliance.	Descalcify the appliance as described in the instructions.
Water dripped onto the inner floor of the appliance when the drip tray (8) was removed.	Drip tray (8) removed too soon.	Wait a few seconds after the last drink was dispensed before removing the drip tray (8).
The default settings have been changed and need to be reset.	Some settings have been made that are no longer required.	Press the power on/off button O/I (9) to switch off the appliance. Press and hold the service button (12) and the steam button (11) and press the power on/off button O/I (9) to switch on the appliance. Then press the start button (10) to confirm. The default settings are reset.
LEDs  flash.	The appliance has a fault.	Please contact the hotline.
LEDs  flash.	Incorrect voltage.	Operate the appliance at 220V-240V only.
LEDs  flash.	The ambient temperature is too cold.	Operate the appliance at temperatures > 5°C.

**If you are unable to solve the problem, please call the hotline.
You will find the telephone numbers at the back of these instructions.**

Table des matières

Contenu de l'emballage	20
Présentation	20
Consignes de sécurité	21
Éléments de commande	23
Avant la première utilisation	24
Filtre eau	26
Réglages	27
Préparation avec du café en grains	29
Préparation avec du café moulu	29
Préparer de l'eau chaude	29
Préparer de la mousse de lait	30
Entretien et nettoyage quotidiens	30
Conseils pour économiser l'énergie	33
Programme de Service	34
Protection contre le gel	35
Accessoires	35
Mise au rebut	35
Garantie	35
Éliminer soi-même les problèmes simples	36
Caractéristiques techniques	38

Chère amatrice de café,
cher amateur de café.

Nous vous félicitons pour l'achat de cette machine à espresso automatique de marque Bosch.



Contenu de l'emballage

(voir l'illustration figurant au début du présent Mode d'emploi)

- a** Machine à espresso automatique TES501
- b** Mode d'emploi
- c** Bandelette de dureté de l'eau
- d** Cuillère-dose

Présentation

(voir les illustrations de vue d'ensemble **A**, **B**, **C**, **D** et **E** au début de la notice)

- 1** Réservoir à grains
- 2** Couvercle d'arôme
- 3** Sélecteur de finesse de mouture
- 4** Tiroir à café
(café en poudre / pastille de nettoyage)
- 5** Unité de percolation (**figure E**)
 - a)** Unité de percolation
 - b)** Volet
 - c)** Levier d'éjection pour l'unité de percolation
 - d)** Verrou
 - e)** Couvercle de protection
- 6** Mousseur de lait amovible (**figure C**)
 - a)** Soupape à vapeur
 - b)** Douille métallique
 - c)** Tube
 - d)** Cœur
 - e)** Trou d'aération
- 7** Bec verseur du café
(réglable en hauteur)
- 8** Bac collecteur (**figure D**)
 - a)** Cache
 - b)** Réservoir à marc de café
 - c)** Bac collecteur bec verseur du café
 - d)** Egouttoir bec verseur du café
 - e)** Flotteur
- 9** Interrupteur électrique **O/I**
- 10** Bouton Start (Démarrage) 
- 11** Bouton Vapeur 
- 12** Bouton Service 
- 13** Bouton rotatif « Intensité du café »
- 14** Bouton rotatif « Sélection de boisson »
- 15** Affichage par LED
- 16** Réservoir d'eau amovible
- 17** Couvercle du réservoir d'eau
- 18** Cuillère-dose
(outil de mise en place du filtre à eau)
- 19** Case de rangement de la cuillère-dose
- 20** Cordon secteur avec logement

Consignes de sécurité

Lire attentivement ce mode d'emploi, s'y conformer lors de l'utilisation et le conserver ! Veuillez joindre ce mode d'emploi si vous passez l'appareil à quelqu'un d'autre. Cet appareil est conçu pour la préparation de quantités usuelles, dans le cadre d'un foyer ou d'un usage non commercial de type domestique. Citons p.ex. les cuisines du personnel dans les commerces, bureaux, exploitations agricoles et établissements artisanaux ainsi que les clients de pensions, petits hôtels et toute autre résidence de type similaire.

⚠ Risque de chocs électriques !

Ne brancher et n'utiliser l'appareil que conformément aux données indiquées sur la plaque signalétique. Les réparations sur l'appareil telles que le remplacement d'un cordon endommagé ne doivent être effectuées que par notre SAV afin d'éliminer tout danger.

Cet appareil peut être utilisé par des enfants à partir de 8 ans et par des personnes ayant des facultés physiques, sensorielles ou mentales réduites ou manquant d'expérience et/ou de connaissances à condition d'être surveillés ou d'avoir été informés quant à la bonne utilisation de l'appareil et d'avoir compris les dangers qui en découlent. Les enfants de moins de 8 ans doivent être tenus éloignés de l'appareil et du cordon d'alimentation et ne doivent pas utiliser l'appareil. Ne pas laisser les enfants jouer avec l'appareil. Le nettoyage et l'entretien incombant à l'utilisateur ne doivent pas être effectués par des enfants sauf s'ils ont 8 ans ou plus et sont surveillés.

Ne jamais plonger l'appareil ou le cordon électrique dans l'eau. N'utiliser la machine que lorsque le cordon électrique et l'appareil ne présentent aucun dommage. En cas de défaut, débrancher immédiatement la fiche secteur ou couper la tension du réseau.

⚠ Risque d'étouffement !

Ne pas laisser les enfants jouer avec les emballages.

⚠ Risque de brûlure !

L'embout (6a) du mousseur de lait devient brûlant. Après utilisation, bien laisser refroidir la buse avant de la saisir.

N'utilisez la machine que lorsque le mousseur de lait (6) est entièrement monté et installé.

⚠ Risque de blessure !

Ne pas glisser les doigts à l'intérieur du broyeur.

Éléments de commande

Interrupteur électrique O/I

L'interrupteur électrique O/I (9) sert à mettre l'appareil sous tension ou hors tension (l'alimentation électrique est coupée).

Important : Pour éteindre, utiliser le bouton Service (12).

Bouton Service

Après une brève pression sur le bouton Service (12), l'appareil effectue un rinçage puis se met hors tension. Si le bouton Service (12) clignote, exécuter le programme de Service. Une pression longue sur le bouton Service (12) lance le programme de Service. Durant l'exécution du programme de Service, le bouton Service (12) clignote ; il s'éteint lorsque le programme est terminé.

Bouton Vapeur











Une pression sur le bouton Vapeur (11) déclenche la production de vapeur nécessaire à la préparation de mousse de lait.

Bouton Start (Démarrage)

Une pression sur le bouton Démarrage (10) déclenche la préparation de la boisson. Une nouvelle pression durant la préparation de la boisson permet d'arrêter l'écoulement avant terme.

Affichage par LED

La signification de l'allumage et du clignotement des LED est la suivante :

-  est allumée Le réservoir d'eau est vide et doit être rempli.
-  clignote Le filtre à eau est usé et doit être remplacé.
Important : lors de la mise en service, le clignotement ne signifie pas « changement du filtre » (voir au chapitre « Mise en service de la machine »).
-  est allumée Le réservoir à grains est vide et doit être rempli.
-  est allumée La soupape à vapeur doit être ouverte ou fermée.
-  clignote Selon le réglage, de la vapeur ou de l'eau chaude sort du mousser de lait.
-  est allumée Si  est sélectionnée avec le bouton rotatif « Intensité du café », le symbole est allumé pendant toute la durée de préparation de café en poudre.
-  est allumée Le bac collecteur est absent ou mal mis en place ; le mettre en place.
-  clignote Les bacs sont pleins ; vider les bacs et les remettre en place.
-  est allumée Le volet de l'unité de percolation est ouvert ; fermer le volet.
-  clignote Retirer et nettoyer l'unité de percolation.

Bouton rotatif « Intensité du café »



Ce bouton rotatif (13) permet de régler l'intensité du café ou de sélectionner le café en poudre.



Très doux



Doux



Normal



Corsé



Café en poudre

Bouton rotatif « Sélection de boisson »



Ce bouton rotatif (14) sert à sélectionner la boisson souhaitée et la quantité. Il permet également de modifier les réglages de l'utilisateur.



Petit espresso



Espresso



Petit café crème



Café crème



Grand café crème



2 petits espressos



2 espressos



2 petits cafés crème



2 cafés crème



2 grands cafés crème

Mousseur de lait

Le mousseur de lait (6) peut être ouvert et fermé en le tirant et en l'enfonçant.

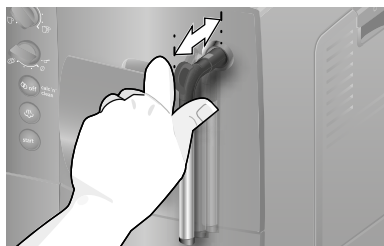

Avant la première utilisation

Généralités

Utiliser exclusivement de l'eau pure, froide, sans gaz carbonique et exclusivement du café en grains torréfié (de préférence pour espresso ou percolateur) et remplir les conteneurs correspondants. Ne pas employer des grains de café avec glaçage, des grains caramélisés ou enrobés d'une substance sucrée quelconque ; ils obturent l'unité de percolation.

Il est possible, sur cet appareil, de régler la dureté de l'eau. En usine, la dureté de l'eau est réglée sur 4. Tester la dureté de l'eau utilisée à l'aide de la bandelette jointe. Si le résultat du test est différent de 4, programmer l'appareil en conséquence après la mise en service (voir « Dureté de l'eau » au chapitre « Réglages »).

Mise en service de la machine

1. Retirer le film de protection existant.
2. Placer la machine à espresso automatique sur un plan horizontal, suffisamment solide pour supporter son poids et résistant à l'eau. Les fentes d'aération de l'appareil doivent être dégagées.

Important : Utiliser l'appareil uniquement dans des locaux hors gel. Dans le cas où l'appareil a été transporté ou entreposé à des températures en dessous de 0 °C, attendre au moins 3 heures avant la mise en service de l'appareil.

3. Tirer la fiche secteur hors du logement (20) et la brancher. La longueur peut être réglée en poussant ou en tirant. Pour ce faire, placer le dos de l'appareil par ex. au bord d'une table et tirer le cordon vers le **bas** ou le pousser vers le **haut**.

4. Monter le mousser de lait. N'utiliser l'appareil que si le mousser de lait (6) est complètement assemblé et monté.

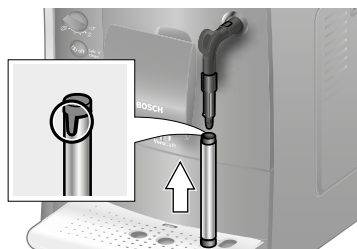

5. Remonter le couvercle du réservoir d'eau (17).
6. Retirer le réservoir d'eau (16), le rincer et le remplir avec de l'eau froide fraîche. Ne pas dépasser le repère **max**.
7. Positionner le réservoir d'eau (16) bien vertical et l'enfoncer entièrement.
8. Refermer le couvercle du réservoir d'eau (17).
9. Remplir le réservoir à grains (1) avec du café en grains (pour la préparation avec du café en poudre, voir le chapitre « Préparation avec du café moulu »).
10. Mettre l'appareil sous tension avec l'interrupteur électrique **O/I** (9). La LED ☼ clignote et la LED ☽ est allumée.
11. Placer un récipient sous le bec verseur du mousser de lait (6).
12. Tirer prudemment le mousser de lait (6) pour l'ouvrir. L'appareil rince le mousser de lait (6) avec de l'eau. La LED ☽ clignote.
13. Lorsque la LED ☽ s'allume, enfoncer le mousser de lait (6) pour le fermer.

L'appareil chauffe et effectue un rinçage. De l'eau s'écoule du bec verseur du café. Lorsque les boutons (12), (11) et (10) sont allumés, l'appareil est prêt à fonctionner.

Mise hors tension de l'appareil

La machine à espresso automatique est programmée en usine de façon à fonctionner de manière optimale. La machine s'arrête automatiquement après une durée définie. La durée est réglable, voir « Arrêt automatique » au chapitre « Réglages ».

Exception : Si l'appareil n'a été utilisé que pour préparer de l'eau chaude ou de la vapeur, il se met hors tension sans rinçage.

Pour mettre l'appareil hors tension manuellement avant l'écoulement de la durée, appuyer sur le Bouton Service (12). L'appareil effectue un rinçage et se met hors tension.

Remarque : Lors de la première utilisation, après l'exécution du programme de Service ou si l'appareil n'a pas fonctionné pendant un certain temps, l'arôme de la première boisson n'est pas complètement développé ; ne pas boire la première boisson.

Après la mise en service de la machine à espresso automatique, plusieurs tasses doivent avoir été préparées avant d'avoir une « crème » fine et consistante.

La formation de gouttes d'eau aux fentes d'aération est normale en cas d'utilisation prolongée.

Filtre eau

Un filtre à eau peut diminuer l'entartrage. Un filtre à eau neuf doit être rincé avant de pouvoir être utilisé. Procéder comme suit :

1. Enfoncer fermement le filtre à eau dans le réservoir d'eau vide à l'aide de la cuillère-dose (18).

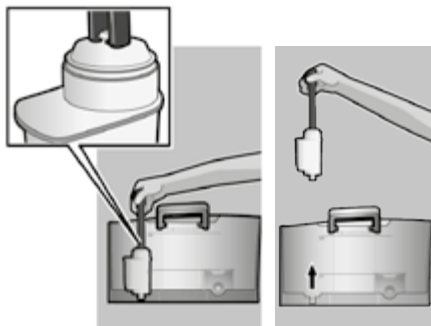

2. Remplir le réservoir d'eau (16) jusqu'au repère **max** avec de l'eau.
3. Placer le bouton rotatif (13) sur « arrêt » ou « marche ».
4. Enfoncer simultanément les boutons (11) et (12) pendant au moins 5 secondes. « arrêt » ou « marche » s'allume.
5. Régler « marche » en appuyant sur le bouton Démarrage (10).
6. Maintenir le bouton Démarrage (10) enfoncé pendant au moins 5 secondes pour confirmer ; toutes les LED s'allument brièvement.
7. La LED clignote et la LED s'allume.
8. Placer un récipient d'une capacité de 0,5 litre sous le bec verseur du mousseur de lait (6).
9. Ouvrir le mousseur de lait (6) en le tirant. La LED clignote.
10. L'eau coule à travers le filtre et le rince.
11. Lorsque la LED est allumée, fermer le mousseur de lait (6) en l'enfonçant.
12. Vider le réservoir.

L'appareil est de nouveau prêt à fonctionner.

Information : Le rinçage du filtre a, par la même occasion, activé le réglage pour le signalement **Changer filtre** (= la LED clignote).

Après le signalement **Changer filtre** ou au plus tard au bout de deux mois, le filtre n'est plus efficace. Il faut alors le remplacer pour des raisons d'hygiène et afin que l'appareil ne s'entarte pas (cela pourrait l'endommager). Les filtres de rechange sont disponibles dans le commerce ou auprès du Service Clientèle (voir point « Accessoires »). Si un filtre neuf n'est pas mis en place, modifier le réglage pour le filtre comme indiqué au chapitre « Dureté de l'eau ».

Information : L'indicateur du filtre permet de repérer le mois auquel le filtre a été mis en place. Il est également possible de repérer le mois auquel le filtre devra être remplacé la prochaine fois (au bout de deux mois au plus tard).

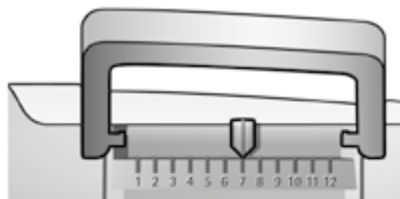

Information : Si l'appareil n'a pas été utilisé pendant un certain temps (par ex. durant les vacances), il est recommandé de rincer le filtre avant l'emploi. Pour ce faire, préparer une tasse d'eau chaude et la jeter.

Réglages

Les réglages peuvent être personnalisés. Les réglages possibles sont les suivants :







Dureté de l'eau

Il est possible, sur cet appareil, de régler la dureté de l'eau. Le réglage correct de la dureté de l'eau est important car il permet à l'appareil d'indiquer le moment où un détartrage est nécessaire. En usine, la dureté de l'eau est réglée sur 4. La dureté de l'eau peut être déterminée à l'aide de la bandelette fournie ou être demandée au Service des Eaux local.

Plonger brièvement la bandelette dans l'eau, la secouer légèrement et attendre une minute pour lire le résultat.

Niveau	Dureté de l'eau	
	Allemagne (°dH)	France (°fH)
1	1-7	1-13
2	8-14	14-25
3	15-21	26-38
4	22-30	39-54

Pour entrer une autre dureté de l'eau que celle qui est préréglée ou si un filtre à eau est utilisé, procéder comme suit :

























- Placer le bouton rotatif (13) sur 
- Enfoncer simultanément les boutons  (11) et  (12) pendant au moins 5 secondes. Le nombre de LED alors allumées symbolise la dureté de l'eau réglée.
- Appuyer successivement sur le bouton Démarrage (10) jusqu'à ce que la dureté de l'eau souhaitée soit indiquée ; pour une dureté de l'eau de par ex. 3, les LED ,  et  s'allument.
- Enfoncer le bouton Démarrage (10) pendant au moins 5 secondes. Les LED réglées clignotent, la dureté de l'eau sélectionnée est enregistrée.

Important : En cas d'utilisation du filtre à eau (voir point « Accessoires »), procéder comme suit, voir point « Filtre eau ».

Remarque : Si aucun bouton n'est actionné dans les 90 secondes, l'appareil se met en veille sans effectuer d'enregistrement. La dureté de l'eau précédemment enregistrée est conservée.

Arrêt automatique











La durée au bout de laquelle l'appareil se met automatiquement hors tension après la dernière préparation d'une boisson peut être réglée ici. Le réglage possible est de 15 minutes à 4 heures. La durée programmée peut être raccourcie pour économiser l'énergie.

- Placer le bouton rotatif (13) sur 
- Enfoncer simultanément les boutons  (11) et  (12) pendant au moins 5 secondes. Le nombre de LED alors allumées symbolise la durée réglée avant l'arrêt.
- Appuyer successivement sur le bouton Démarrage (10) jusqu'à ce que la durée souhaitée s'affiche :
 = 15 minutes
 et  = 30 minutes
,  et  = 45 minutes
, ,  et  = 1 heure
, , ,  et  = 2 heures
, , , ,  et  = 4 heures
- Enfoncer le bouton Démarrage (10) pendant au moins 5 secondes. Les LED réglées clignotent, la durée avant l'arrêt sélectionnée est enregistrée.

Remarque : Si aucun bouton n'est actionné dans les 90 secondes, l'appareil se met en veille sans effectuer d'enregistrement. La durée avant l'arrêt précédemment réglée est conservée.

Régler la température de percolation

La température de percolation peut elle aussi être réglée.

1. Placer le bouton rotatif (13) sur  sur .
2. Enfoncer simultanément les boutons  (11) et  (12) pendant au moins 5 secondes. Le nombre de LED alors allumées symbolise la durée de percolation réglée.
3. Appuyer successivement sur le bouton Démarrage (10) jusqu'à ce que la température souhaitée s'affiche :
LED  = basse
LED  et  = moyenne
LED ,  et  = élevée
4. Enfoncer le bouton Démarrage (10) pendant au moins 5 secondes. Les LED réglées clignotent, la température sélectionnée est enregistrée.

Remarque : Si aucun bouton n'est actionné dans les 90 secondes, l'appareil se met en veille sans effectuer d'enregistrement. La température de percolation précédemment enregistrée est conservée.

Régler la finesse de la mouture

Le sélecteur de réglage (3) de la mouture permet de régler la finesse du café en poudre.

⚠ Attention !

Ne modifier le réglage que lorsque le broyeur fonctionne ! Sinon, l'appareil peut être endommagé. Ne pas glisser les doigts à l'intérieur du broyeur.

- Lorsque le broyeur est en marche, régler le sélecteur (3) entre une mouture fine (**a** : rotation dans les sens inverse des aiguilles d'une montre) et une mouture grossière (**b** : rotation dans le sens des aiguilles d'une montre).

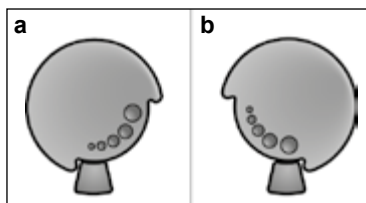

Information : Le nouveau réglage n'est perceptible qu'à partir de la seconde tasse de café.

Conseil pratique : Pour les grains torréfiés de couleur foncée, choisir une mouture plus fine, pour les grains torréfiés de couleur claire, régler une mouture plus grossière.

Préparation avec du café en grains

Cette machine à espresso automatique mout du café frais pour chaque préparation.

Conseil pratique : Utiliser de préférence un mélange de café en grains pour espresso ou percolateur. Pour assurer aux grains une qualité optimale, les conserver au frais dans un récipient fermé ou les congeler. Les grains de café congelés peuvent être moulus.

Important : Remplir le réservoir (16) d'eau fraîche tous les jours. Il doit toujours y avoir suffisamment d'eau dans le réservoir (16) pour l'utilisation de l'appareil.

Différents cafés peuvent être préparés en appuyant simplement sur un bouton.

Préparation

L'appareil doit être prêt à fonctionner.

1. Placer une(des) tasse(s) préchauffée(s) sous le bec verseur du café (7).

Conseil pratique : Pour un petit espresso, préchauffer toujours la tasse, par ex. avec de l'eau chaude.

2. Sélectionner le café souhaité et la quantité désirée en tournant le bouton supérieur (14).
3. Sélectionner l'intensité souhaitée du café en tournant le bouton inférieur (13).
4. Appuyer sur le bouton Démarrage (10). Le café se fait et s'écoule ensuite dans la/les tasse(s).

La percolation peut être arrêtée avant terme en appuyant une nouvelle fois sur le bouton Démarrage (10).

Préparation avec du café moulu

Cet appareil peut également fonctionner avec du café moulu (pas avec du café soluble).

Important : Remplir le réservoir (16) d'eau fraîche tous les jours. Il doit toujours y avoir suffisamment d'eau dans le réservoir (16) pour l'utilisation de l'appareil.

Préparation

1. Ouvrir le tiroir à café (4).
2. Verser au maximum 2 cuillères-doses rases dans le tiroir.
Attention : Ne pas verser de café non moulu ou de café soluble.
3. Fermer le tiroir à café (4).
4. Régler le bouton rotatif inférieur (13) sur le symbole ☞.
5. Appuyer sur le bouton Démarrage (10). Le café se fait et s'écoule ensuite dans la tasse.

Préparer de l'eau chaude

Risque de brûlure !

Le mousseur de lait (6) devient très brûlant. Ne saisir le mousseur de lait (6) que par la partie en plastique.

Avant de préparer de l'eau chaude, le mousseur de lait doit être nettoyé. L'appareil doit être prêt à fonctionner.

1. Placer une tasse préchauffée ou un verre sous le bec verseur du mousseur de lait (6).
2. Ouvrir le mousseur de lait (6) en le tirant. L'appareil chauffe. De l'eau chaude s'écoule pendant env. 40 secondes du bec verseur du mousseur de lait (6).
3. Pour arrêter l'opération, enfoncer le mousseur de lait (6).

Préparer de la mousse de lait

⚠ Risque de brûlure!

Le mousser de lait (6) devient très brûlant. Ne saisir le mousser de lait (6) que par la partie en plastique.

Conseil pratique : Mousser d'abord le lait puis préparer le café ou mousser le lait séparément et le verser sur le café.

L'appareil doit être prêt à fonctionner.

1. Appuyer sur le bouton (11).
Le bouton (11) clignote, l'appareil chauffe pendant env. 20 secondes.
2. Lorsque le bouton et la LED (12) s'allume, plonger le mousser de lait jusqu'au fond d'une tasse ou d'un verre rempli à un tiers de lait.
3. Ouvrir le mousser de lait (6) en le tirant.

⚠ Risque de brûlure!

La vapeur qui s'échappe est brûlante et peut provoquer des éclats de liquide. Ne pas toucher la douille et ne pas la diriger sur des personnes.

4. Mousser le lait.
5. Fermer le mousser de lait (6) en l'enfonçant.

Conseil pratique : Pour réaliser une mousse de lait optimale, employer de préférence du lait froid avec une teneur en matières grasses d'au moins 1,5%.

Important : Les restes de lait séchés sont difficiles à éliminer. Par conséquent, nettoyer **impérativement** le mousser de lait (6) après chaque utilisation à l'aide d'eau tiède.

Entretien et nettoyage quotidiens

⚠ Risque de choc électrique!

Avant tout nettoyage, débrancher la fiche électrique.

Ne jamais plonger l'appareil dans l'eau. Ne pas utiliser de nettoyeur à vapeur.

- Essuyer l'habillage de l'appareil avec un chiffon doux et humide.
- Ne pas utiliser de chiffons ou de produits nettoyants abrasifs.

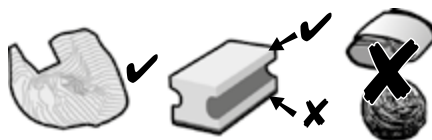

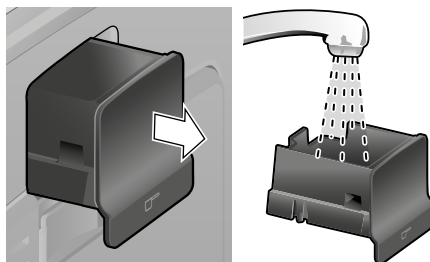

- Toujours nettoyer immédiatement les résidus de calcaire, de café, de lait ou de solution détartrante. En effet, de la corrosion peut se former sous ces résidus.
- Les chiffons éponges neufs peuvent contenir des sels. Les sels peuvent être responsables de rouille superficielle sur l'acier spécial ; un rinçage soigneux est par conséquent indispensable avant l'emploi.
- Retirer le bac collecteur (8c) avec le réservoir à marc de café (8b) vers l'avant. Retirer le cache (8a) et l'égouttoir (8d). Vider et nettoyer le bac collecteur et le réservoir à marc de café.
- Retirer et nettoyer le tiroir à café (4).

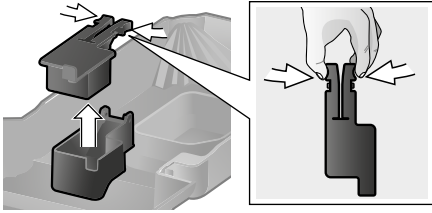

- Démontez le flotteur (8e) et le nettoyez avec un chiffon humide.



 **Ne pas** mettre les éléments suivants au lave-vaisselle : cache (8a), flotteur (8e), tiroir à café (4), l'unité de percolation (5a).

 Les éléments suivants peuvent aller au lave-vaisselle : bac collecteur (8c), réservoir à marc de café (8b), égouttoir (8d), couvercle à arôme (2) et cuillère-dose (18).

- Essuyer l'intérieur de l'appareil (bacs de réception et tiroir à café).

Important : Vider et nettoyer quotidiennement le bac collecteur (8c) et le réservoir à marc de café (8b) pour éviter les moisissures.

Remarque : Si l'appareil est mis sous tension à froid avec l'interrupteur électrique **O/I** (9) ou s'il se met hors tension automatiquement après la préparation de café, il se rince automatiquement. Il se nettoie donc de manière autonome.

Important : Si l'appareil reste inutilisé pendant une durée prolongée (par ex. durant les vacances), nettoyer soigneusement l'ensemble de l'appareil, y compris le mousser de lait et l'unité de percolation.

Nettoyer le mousser de lait

Il est recommandé de nettoyer le mousser de lait (6) après chaque utilisation pour éliminer les résidus.

Important : Attendre que le mousser de lait se soit refroidi avant de le retirer.

Pour nettoyer le mousser de lait, il faut le démonter :

1. Pour le retirer, saisir la douille métallique et la retirer vers le bas.



2. Tourner le cœur (6d) dans le sens inverse des aiguilles d'une montre et le retirer.

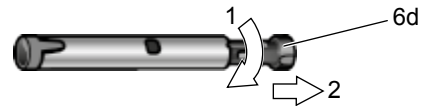

3. Retirer le tube (6c).

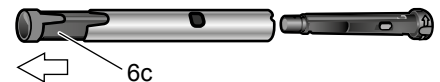

4. Nettoyer les pièces à l'aide d'un détergent et d'une brosse douce. Si nécessaire, les plonger dans du détergent tiède. Nettoyer soigneusement le trou d'aération (6e).

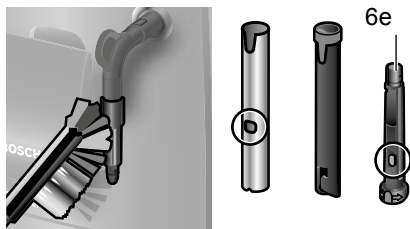

5. Rincer toutes les pièces à l'eau claire et les sécher.
6. Assembler le cœur (6d) et le tube (6c) dans la douille métallique.



7. Tourner le cœur dans le sens des aiguilles d'une montre jusqu'à ce que les repères soient côte à côte.



8. Placer le mousser de lait sur la soupape à vapeur. Le repère rouge sur la soupape doit être recouvert.

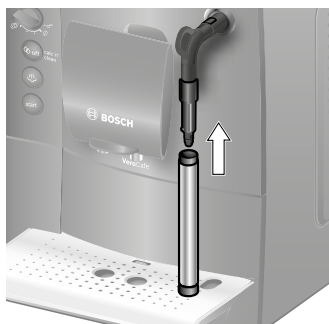

⚠ Risque de brûlure !

N'utiliser l'appareil que si le mousser de lait (6) est complètement assemblé et monté.

Nettoyer l'unité de percolation

Nettoyer régulièrement l'unité de percolation !

Pré-nettoyage automatique de l'unité de percolation :

Appuyer brièvement sur le bouton Service (12). L'appareil effectue un rinçage si un café a été préparé auparavant. Il se met ensuite hors tension.

En plus du programme de nettoyage automatique, il est recommandé de retirer régulièrement l'unité de percolation (5a) pour le nettoyage (**figure E** au début du document).

1. Mettre l'appareil hors tension avec l'interrupteur électrique O/I (9). Tous les boutons sont éteints.
2. Ouvrir le volet (5b) de l'unité de percolation.
3. Faire glisser le verrouillage rouge (5d) de l'unité de percolation (5a) vers la gauche.
4. Pousser le levier d'éjection (5c) totalement vers le bas. L'unité de percolation se débloque.
5. Saisir l'unité de percolation (5a) par les évidements et la retirer avec précaution.
6. Retirer le couvercle de protection (5e) de l'unité de percolation et nettoyer soigneusement l'unité de percolation (5a) sous l'eau courante.

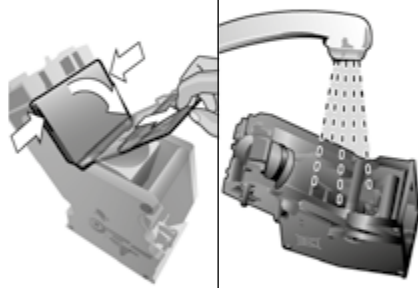

7. Nettoyer soigneusement le tamis de l'unité de percolation sous le jet d'eau.

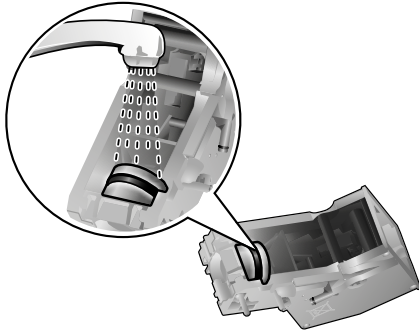

Important: Ne pas utiliser de détergent ou autre produit pour le nettoyage et ne pas mettre au lave-vaisselle.

8. Nettoyer soigneusement l'intérieur de l'appareil avec un chiffon humide, éliminer les éventuels restes de café.
9. Laisser sécher l'unité de percolation (5a) et l'intérieur de l'appareil.
10. Remettre le couvercle de protection (5e) de nouveau en place sur l'unité de percolation (5a) et la pousser jusqu'en butée dans l'appareil.
11. Pousser le levier d'éjection (5c) totalement vers le haut.
12. Glisser le verrou rouge (5d) entièrement vers la droite et refermer le volet (5b).

Conseils pour économiser l'énergie

- Mettre l'appareil hors tension s'il n'est pas utilisé. Pour ce faire, appuyer sur le bouton Service (12). L'appareil effectue un rinçage et se met hors tension.
- Autant que possible ne jamais interrompre la production de café ou de mousse de lait. Une interruption provoque une consommation d'énergie supérieure ainsi que le remplissage plus rapide du bac collecteur.
- Détartrer régulièrement l'appareil pour prévenir les dépôts de calcaire. Les dépôts de calcaire provoquent en effet une consommation d'énergie plus élevée.

Programme de Service

Durée : env. 35 minutes

Le bouton Service (12) clignote à intervalles réguliers, suivant l'utilisation.

L'appareil doit être nettoyé et détartré sans délai avec le programme de Service. Si le programme de Service n'est pas exécuté sur instruction, l'appareil risque d'être endommagé.

Attention !

A chaque exécution du programme de Service, utiliser le produit détartrant et le produit nettoyant préconisés. Observer les consignes de sécurité qui figurent sur l'emballage des produits.

N'interrompre en aucun cas le programme de Service! Ne pas boire les liquides!

Ne jamais utiliser de vinaigre, de produit à base de vinaigre, d'acide citrique ou de produit à base d'acide citrique!

Ne jamais verser de pastilles de détartrage ou autres produits de détartrage dans le tiroir à café (4)!

Des pastilles de détartrage et de nettoyage spéciales, parfaitement adaptées, sont disponibles dans le commerce et auprès du Service Clientèle (voir point « Accessoires »).

Important : Si un filtre est présent dans le réservoir d'eau (16), le retirer impérativement avant de lancer le programme de Service. Avant le lancement du programme de Service, nettoyer l'unité de percolation, voir chapitre « Nettoyage de l'unité de percolation ».

Pour lancer le programme de Service, enfoncer le bouton Service (12) pendant au moins 5 secondes.

Information : Le bouton Service (12) clignote pendant l'exécution du programme.

La LED  s'allume.

- Vider le bac collecteur (8) et le remettre en place.

L'appareil effectue deux rinçages.

La LED  s'allume.

- Ouvrir le tiroir à café (4).
- Y placer une pastille de nettoyage Bosch et fermer le tiroir (4).
- Appuyer sur le bouton Démarrage (10).

La LED  s'allume.

- Verser de l'eau tiède dans le réservoir d'eau (16) jusqu'au repère « **0,5l** » et y dissoudre 1 pastille de détartrage Bosch TCZ8002. En cas d'utilisation de TCZ6002, dissoudre impérativement 2 pastilles.
- Appuyer sur le bouton Démarrage (10).

Le programme de Service est maintenant exécuté pendant env. 10 minutes.

LED  s'allume.

- Placer un récipient d'une capacité d'au moins 0,5 litre sous le bec verseur du mousser de lait (6).
- Ouvrir le mousser de lait (6) en le tirant.

Le programme de Service est maintenant exécuté pendant env. 12 minutes.

La LED  s'allume.

- Rincer le réservoir d'eau (16) et le remplir d'eau fraîche jusqu'au repère **max**.
- Appuyer sur le bouton Démarrage (10).

Le programme de Service est exécuté pendant env. 30 secondes et rince l'appareil.

La LED  s'allume.

- Fermer le mousser de lait (6) en l'enfonçant.

Le programme de Service est maintenant exécuté pendant env. 8 minutes.

La LED  s'allume.

- Vider le bac collecteur (8) et le remettre en place.

Si un filtre est utilisé, le remettre maintenant en place.



L'appareil est nettoyé, détartré et de nouveau prêt à fonctionner.

Important : Essuyer l'appareil avec un torchon doux et humide pour éliminer immédiatement les résidus du détartrant. En effet, de la corrosion peut se former sous ces résidus. Les chiffons éponges neufs peuvent contenir des sels. Les sels peuvent être responsables de rouille superficielle sur l'acier spécial ; un lavage soigneux est par conséquent indispensable avant l'emploi.

Protection contre le gel

 **Afin d'éviter les problèmes dus au gel lors du transport et du stockage, vider entièrement l'appareil au préalable.**

Information : Pour cela, l'appareil doit être prêt à fonctionner, le réservoir d'eau (16) doit être rempli.

1. Placer un grand récipient sous le bec verseur du mousseur de lait (6).
2. Appuyer sur le bouton Vapeur (11).
La LED  clignote, l'appareil chauffe pendant env. 20 secondes.
3. Lorsque la LED  est allumée, ouvrir le mousseur de lait (6) en le tirant et laisser la vapeur s'échapper pendant env. 15 secondes.
4. Mettre l'appareil hors tension avec l'interrupteur électrique **O/I** (9).
5. Vider le réservoir d'eau (16) et le bac collecteur (8).

Accessoires

Les accessoires suivants sont disponibles dans le commerce ou auprès du Service Clientèle :

Accessoires	N° commande
	Commerce / Service Clientèle
Pastilles de nettoyage	TCZ6001 / 00310575
Pastilles de détartrage	TCZ8002 / 00576694
Filtre eau	TCZ7003 / 00575491
Kit d'entretien	TCZ8004 / 00576331

Mise au rebut

Éliminez l'emballage en respectant l'environnement. Cet appareil est marqué selon la directive européenne 2012/19/CE relative aux appareils électriques et électroniques usagés (waste electrical and electronic equipment – WEEE). La directive définit le cadre pour une reprise et une récupération des appareils usagés applicables dans les pays de la CE. S'informer auprès du revendeur sur la procédure actuelle de recyclage.



Garantie



Les conditions de garantie applicables sont celles publiées par notre distributeur dans le pays où a été effectué l'achat. Le revendeur chez qui vous vous êtes procuré l'appareil fournira les modalités de garantie sur simple demande de votre part. En cas de recours en garantie, veuillez toujours vous munir de la preuve d'achat.

Sous réserve de modifications.

Éliminer soi-même les problèmes simples

Problème	Cause	Remède
Le broyeur ne moule pas les grains.	Les grains ne tombent pas dans le broyeur (grains trop gras).	Tapoter légèrement sur le réservoir à grains (1). Changer éventuellement de café. Après avoir vidé le réservoir à grains (1), l'essuyer avec un chiffon sec.
Impossible de produire de l'eau chaude.	Le mouseur de lait (6) est encrassé.	Nettoyer le mouseur de lait (6), voir le chapitre « Entretien et nettoyage quotidiens ».
Trop peu ou pas de mousse de lait.	Le mouseur de lait (6) est encrassé.	Nettoyer le mouseur de lait (6), voir le chapitre « Entretien et nettoyage quotidiens ».
	Lait non adapté.	Utiliser du lait d'une teneur en matières grasses d'au moins 1,5 %.
	Le mouseur (6) n'est pas correctement assemblé.	Humecter les parties du mouseur de lait et les comprimer fortement.
Le café ne passe que goutte à goutte ou ne passe plus du tout.	La mouture est trop fine ou bien le café en poudre est trop fin.	Régler une mouture moins fine ou utiliser un café en poudre moins fin.
	L'appareil est fortement entartré.	Détartre la machine suivant la notice.
Le café ne présente pas de « crème ».	Le café ne convient pas.	Utiliser un café contenant plus de robusta.
	Les grains ne sont pas fraîchement torréfiés.	Utiliser des grains fraîchement torréfiés.
	La mouture n'est pas adaptée aux grains de café.	Régler une mouture fine.
Le café est trop « acide ».	La mouture n'est pas assez fine ou bien le café en poudre n'est pas assez fin.	Régler une mouture plus fine ou utiliser un café en poudre plus fin.
	Le café ne convient pas.	Utiliser un café de torréfaction plus foncée.
Le café est trop « amer ».	La mouture est trop fine ou le café en poudre est trop fin.	Régler une mouture moins fine ou utiliser un café en poudre moins fin.
	Le café ne convient pas.	Changer de café.
Appeler impérativement la hotline si les problèmes ne peuvent pas être résolus ! Les numéros de téléphone se trouvent aux dernières pages de la notice.		

Problème	Cause	Remède
Le filtre à eau ne tient pas dans le réservoir d'eau (16).	Le filtre à eau n'est pas fixé correctement.	Enfoncer le filtre à eau fermement et droit dans le raccord du réservoir.
La LED  clignote.	Le réservoir d'eau n'est pas correctement mis en place ou bien le filtre à eau est usagé.	Mettre correctement en place le réservoir d'eau. Si la diode électroluminescente continue de clignoter, mettre en place un filtre à eau neuf et rincer, voir chapitre « Filtre à eau ».
	Le réservoir d'eau contient de l'eau gazeuse.	Remplir le réservoir d'eau avec de l'eau fraîche du robinet.
Le marc de café n'est pas compact et trop mouillé.	La mouture est trop fine ou trop grossière ou la quantité de café en poudre est insuffisante.	Régler une mouture plus grossière ou plus fine ou utiliser 2 cuillères-doses rases de café en poudre.
La LED  clignote.	L'unité de percolation (5) encrassé.	Nettoyer l'unité de percolation (5).
	Trop de café en poudre dans l'unité de percolation (5).	Nettoyer l'unité de percolation (5). Mettre au maximum 2 cuillères-doses rases de café en poudre.
	Dureté mécanique de l'unité de percolation.	Retirer et nettoyer l'unité de percolation (voir le chapitre « Entretien et nettoyage quotidiens »).
	L'unité de percolation (5) est absent ou n'a pas été détecté.	L'unité de percolation (5) étant en place, mettre l'appareil hors tension, attendre trois secondes puis le remettre sous tension.
Forte fluctuation de la qualité du café ou de la mousse de lait.	L'appareil est entartré.	Détartrer la machine suivant la notice.
Gouttes d'eau à l'intérieur de l'appareil avec le bac collecteur (8) retiré.	Bac collecteur (8) retiré trop tôt.	Attendre quelques secondes avant de retirer le bac collecteur (8) après la préparation de la dernière boisson.
Appeler impérativement la hotline si les problèmes ne peuvent pas être résolus ! Les numéros de téléphone se trouvent aux dernières pages de la notice.		

Problème	Cause	Remède
Les réglages usine ont été modifiés et doivent être rétablis (« Reset »).	Des réglages personnels, désormais non souhaités, ont été effectués.	Mettre l'appareil hors tension avec l'interrupteur électrique O/I (9). Maintenir enfoncés le bouton Service (12) et le bouton Vapeur (11) et mettre l'appareil sous tension avec l'interrupteur électrique O/I (9). Confirmer ensuite avec le bouton Démarrage (10). Les réglages usine sont rétablis.
Les LED  clignotent.	L'appareil présente un défaut.	Appeler la hotline.
Les LED  clignotent.	Mauvaise tension.	Ne faire fonctionner l'appareil que sur 220V-240V.
Les LED  clignotent.	La température ambiante est trop basse.	Utiliser l'appareil à une température > 5° C.
Appeler impérativement la hotline si les problèmes ne peuvent pas être résolus ! Les numéros de téléphone se trouvent aux dernières pages de la notice.		

Caractéristiques techniques

Alimentation électrique (tension – fréquence)	220-240 V – 50/60 Hz
Puissance du chauffage	1600 W
Pression de pompage statique maximale	15 bars
Capacité maximale du réservoir d'eau (sans filtre)	1,7 l
Capacité maximale du réservoir à grains	300 g
Longueur du cordon d'alimentation	100 cm
Dimensions (H x L x P)	385 x 280 x 479 mm
Poids à vide	9,3 kg
Type de broyeur	céramique

Spis treści

Zakres dostawy	39
Przegląd funkcji urządzenia.....	39
Zasady bezpieczeństwa	40
Elementy obsługowe	42
Przed pierwszym użyciem	43
Filtr wody	45
Ustawienia	46
Przyrządzanie napoju z użyciem kawy ziarnistej	48
Przyrządzanie napoju z użyciem kawy mielonej	48
Pobór gorącej wody	48
Spienianie mleka	49
Konserwacja i codzienne czyszczenie	49
Wskazówki dotyczące oszczędzania energii	52
Program serwisowy	52
Ochrona przed zamrożeniem	53
Akcesoria	54
Ekologiczna utylizacja	54
Gwarancja	54
Samodzielne rozwiązywanie prostyh problemów	55
Dane techniczne	57

Szanowna Użytkowniczko,
szanowny Użytkowniku.
Gratulujemy zakupu automatycznego eks-
presu do kawy marki Bosch.



Zakres dostawy

(patrz przegląd graficzny na początku
instrukcji)

- a** Automatyczny ekspres do kawy TES501
- b** Instrukcja użytkownika
- c** Testery do kontroli twardości wody
- d** Łyżka do kawy mielonej

Przegląd funkcji urządzenia

(patrz ilustracje **A, B, C, D** i **E** na początku
instrukcji)

- 1** Pojemnik na kawę ziarnistą
- 2** Pokrywa zatrzymująca aromat
- 3** Pokrętko wyboru do ustawiania stopnia
zmielenia
- 4** Szufłada na kawę mieloną (kawę
mieloną/tabletkę do czyszczenia)
- 5** Jednostka zaparzania (**ilustracja E**)
 - a)** Jednostka zaparzania
 - b)** Drzwiczki
 - c)** Dźwignia zaparzacza
 - d)** Blokada
 - e)** Oslona
- 6** Spieniacz mleka (**ilustracja C**)
wyjmowany
 - a)** Zawór parowy
 - b)** Tulejka metalowa
 - c)** Rurka
 - d)** Rdzeń
 - e)** Odpowietrznik
- 7** Wylot kawy z regulacją wysokości
- 8** Skapnik (**ilustracja D**)
 - a)** Oslona
 - b)** Zasobnik na fusy
 - c)** Skapnik pod wylotem kawy
 - d)** Kratka ociekowa pod wylotem kawy
 - e)** Pływak
- 9** Wyłącznik zasilania **O/I**
- 10** Przycisk start 
- 11** Przycisk przygotowania pary 
- 12** Przycisk serwisowy 
- 13** Pokrętko „Intensywność kawy”
- 14** Pokrętko „Wybór napoju”
- 15** Wskaźnik LED
- 16** Wyjmowany pojemnik na wodę
- 17** Pokrywa pojemnika na wodę
- 18** Łyżka do kawy mielonej
(pomoc do wkładania filtra wody)
- 19** Miejsce do przechowywania łyżki do
kawy mielonej
- 20** Przewód zasilający ze schowkiem

Zasady bezpieczeństwa

Należy dokładnie przeczytać instrukcję obsługi, przestrzegać jej i zachować ją! Przekazując urządzenie innej osobie należy dołączyć niniejszą instrukcję. To urządzenie jest przeznaczone do przygotowywania małych ilości produktu na użytek domowy, w warunkach zbliżonych do domowych, lub do zastosowań niekomercyjnych. Warunki zbliżone do domowych obejmują na przykład zastosowanie w kuchniach dla pracowników w sklepach, biurach, gospodarstwach rolnych i innych małych firmach. Urządzenie może być także używane przez gości w pensjonatach, małych hotelach i podobnych obiektach mieszkalnych.

⚠ Niebezpieczeństwo porażenia prądem!

Urządzenie należy zawsze podłączać do sieci elektrycznej i stosować zgodnie z danymi na tabliczce znamionowej. Ze względów bezpieczeństwa wszelkie naprawy urządzenia, takie jak np. wymiana uszkodzonego kabla sieciowego, może przeprowadzać wyłącznie nasz serwis.

Dzieciom powyżej 8 lat oraz osobom o zredukowanych zdolnościach fizycznych, sensorycznych i umysłowych lub nieposiadającym odpowiedniego doświadczenia i/lub wiedzy wolno używać urządzenia tylko pod warunkiem, że znajdują się pod opieką innych osób lub zostały poinstruowane w zakresie bezpiecznej obsługi urządzenia i rozumieją zagrożenia z niej wynikające. Dzieci poniżej 8 lat nie mogą obsługiwać urządzenia. Należy uniemożliwić im dostęp do urządzenia i przewodu podłączeniowego. Dzieciom nie wolno bawić się urządzeniem. Czynności z zakresu czyszczenia i normalnej konserwacji urządzenia nie mogą być wykonywane przez dzieci, chyba że są one w wieku co najmniej 8 lat i pod nadzorem.

Nigdy nie zanurzać urządzenia ani przewodu sieciowego w wodzie. Użytkować tylko wtedy, gdy przewód zasilania oraz urządzenie są sprawne. W razie błędu natychmiast odłączyć wtyczkę od gniazda i wyłączyć napięcie sieciowe.

⚠ Ryzyko uduszenia!

Nie wolno pozwalać dzieciom bawić się opakowaniem.

⚠ Ryzyko poparzenia!

Wylot spieniacza mleka (6) może się bardzo nagrzewać. Po użyciu odczekać do ostygnięcia, a dopiero potem dotykać. Z urządzenia należy korzystać po zamontowaniu spieniacza mleka (6). Wydostająca się para jest bardzo gorąca, może ona powodować rozpryskiwanie się płynów. Nie dotykać tulejki i nie kierować jej na osoby.

⚠ Niebezpieczeństwo odniesienia obrażeń!

Nie wkładać palców do młynka do kawy.

Elementy obsługowe

Wyłącznik zasilania O/I

Za pomocą wyłącznika zasilania O/I (9) urządzenie jest włączane lub całkowicie wyłączane (przerwy zostaje dopływ prądu).

Ważne: Do wyłączania użyć przycisku serwisowego (12).

Przycisk serwisowy

Krótkie wciśnięcie przycisku serwisowego (12) powoduje przepłukanie urządzenia i jego wyłączenie. Jeżeli przycisk serwisowy (12) miga, wówczas konieczne jest wykonanie programu serwisowego. Długie przytrzymanie wciśniętego przycisku serwisowego (12) powoduje uruchomienie programu serwisowego. Przycisk serwisowy (12), miga, gdy trwa wykonywanie programu serwisowego i gaśnie po jego zakończeniu.

Przycisk przygotowania pary











Wciśnięcie przycisku przygotowania pary (11) powoduje wytworzenie pary służącej do przygotowania pianki mlecznej.

Przycisk start

Wciśnięcie przycisku start (10) powoduje rozpoczęcie przygotowania napoju. Poprzez ponowne wciśnięcie w trakcie przygotowania napoju można wcześniej zatrzymać jego pobór.

Wskaźnik LED

Świecenie i miganie określonego wskaźnika LED informuje o tym, że:

-  świeci się Pojemnik na wodę jest pusty i musi zostać napełniony.
-  miga Filtr wody jest zużyty i musi zostać wymieniony.
Ważne: Podczas uruchamiania miganie nie ma znaczenia „wymiana filtra”, patrz „Uruchomienie urządzenia”.
-  świeci się Pojemnik na kawę ziarnistą jest pusty i musi zostać ponownie napełniony.
-  świeci się Zawór parowy musi zostać otwarty względnie zamknięty.
-  miga W zależności od ustawienia ze spieniacza mleka wydostaje się para lub gorąca woda.
-  świeci się Przy wyborze  pokręteł „Intensywność kawy” symbol świeci się tak długo, aż zostanie pobrana kawa mielona.
-  świeci się Brak skapnika lub jest nieprawidłowo włożony. Włożyć skapnik.
-  miga Zasobniki są pełne, opróżnić zasobniki i ponownie włożyć.
-  świeci się Drzwiczki do jednostki zaparzania są otwarte, zamknąć drzwiczki.
-  miga Wyjąć jednostkę zaparzania i wyczyścić.

Pokrętło „Intensywność kawy”



Przy pomocy pokrętła (13) ustawiana jest intensywność kawy lub wybierana jest kawa mielona.



do



Bardzo łagodna
Łagodna
Normalna
Mocna
Kawa mielona

Pokrętło „Wybór napoju”



Przy pomocy tego pokrętła (14) wybierany jest preferowany napój oraz nastawiana jest ilość. Poza tym zmieniane są ustawienia użytkownika.



do



Małe espresso
Espresso
Mała Café Crème
Café Crème
Duża Café Crème



do



2 małe Espresso
2 Espresso
2 małe Café Crème
2 Café Crème
2 duże Café Crème

Spieniacz mleka

Spieniacz mleka (6) może być otwarty bądź zamknięty poprzez wyciągnięcie lub wciśnięcie.

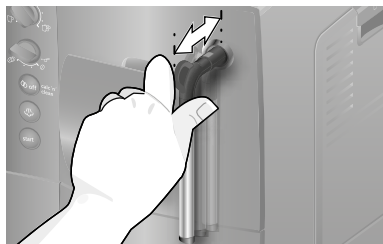

Przed pierwszym użyciem

Informacje ogólne

Odpowiednie pojemniki należy napełniać tylko czystą, zimną wodą niezawierającą dwutlenku węgla oraz wyłącznie palonymi ziarnami kawy (najlepiej specjalnymi mieszankami ziaren kawy do ciśnieniowych lub automatycznych ekspresów do kawy). Nie należy stosować lukrowanych albo karmelizowanych kaw ziarnistych bądź też przetworzonych z użyciem innych dodatków zawierających cukier, gdyż mogą one spowodować zatkanie jednostki zaparzania. W przypadku tego urządzenia możliwe jest ustawienie twardości wody. Fabrycznie ustawiona jest twardość wody 4. Twardość stosowanej wody powinna być kontrolowana przy użyciu załączonego testera. Jeżeli tester wykaże wartość inną niż 4, wówczas po uruchomieniu należy urządzenie odpowiednio zaprogramować (patrz „Twardość wody” w rozdziale „Ustawienia”).

Uruchomienie urządzenia





1. Usunąć folię ochronną.
2. Automatyczny ekspres do kawy należy ustawić na równej i dostosowanej do jego ciężaru, wodoodpornej powierzchni. Przewietrzników urządzenia nie wolno zasłaniać.

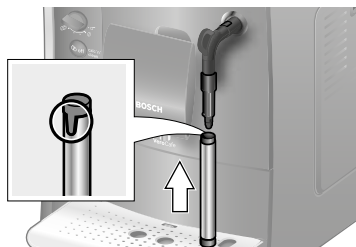

Ważne: Urządzenie użytkować wyłącznie w pomieszczeniach, w których nie występują temperatury poniżej 0 °C. Jeśli urządzenie było transportowane lub przechowywane w temperaturze niższej niż 0 °C, przed jego uruchomieniem odczekać przynajmniej 3 godziny.

3. Wyjąć wtyczkę ze schowka (20) i podłączyć ją. Długość może zostać dopasowana odpowiednio do potrzeb poprzez cofanie i wysuwanie. Urządzenie ustawić w tym celu tyłem np. do krawędzi stołu i przewód ciągnąć albo **w dół**, albo **w górę**.

4. Zamontować spieniacz mleka. Użytkować urządzenie tylko wtedy, gdy spieniacz mleka (6) jest w całości zmontowany i zainstalowany.



5. Odchylić pokrywę pojemnika na wodę (17).
6. Wyjąć pojemnik na wodę (16), opłukać go, a następnie napęlić świeżą, zimną wodą. Zwracać uwagę na oznaczenie **max**.
7. Pojemnik na wodę (16) ustawić prosto i w całości wsunąć go w dół.
8. Ponownie zamknąć pokrywę pojemnika na wodę (17).
9. Napęlić pojemnik na kawę ziarnistą (1) (w celu przygotowania kawy zmielonej patrz rozdział „Przyrządzanie napoju z użyciem kawy mielonej”).
10. Włączyć urządzenie wyłącznikiem zasilania **O/I** (9). Wskaźnik LED  miga, zaś wskaźnik LED  świeci się stale.
11. Ustawić pojemnik pod wylotem spieniacza mleka (6).
12. Spieniacz mleka (6) ostrożnie wyciągnąć w celu otwarcia. Urządzenie przepłukuje spieniacz mleka (6) wodą. Wskaźnik LED  miga.
13. Jeżeli wskaźnik LED  świeci się, wcisnąć spieniacz mleka (6) w celu jego zamknięcia.

Urządzenie podgrzewa się i następuje płukanie. Nieco wody wypływa z wylotu kawy. Jeżeli przyciski  (12),  (11) i  (10) świecą się, wówczas urządzenie jest gotowe do pracy.

Wyłączenie urządzenia

Ustawienia fabryczne automatycznego ekspresu do kawy zapewniają optymalną pracę urządzenia. Po upływie ustalonego czasu urządzenie wyłącza się automatycznie (czas, po którym nastąpi wyłączenie można regulować, patrz „Automatyczne wyłączenie” w rozdziale „Ustawienia”).

Wyjątek: Jeżeli pobierana była jedynie gorąca woda lub para, wówczas urządzenie wyłączy się bez cyklu płukania.

Aby wyłączyć urządzenie ręcznie, należy wcisnąć przycisk serwisowy (12). Urządzenie włączy cykl płukania i wyłączy się.

Wskazówka: Przy pierwszym użyciu, po przeprowadzeniu programu serwisowego lub też po dłuższym przestoju urządzenia, pierwszy napój nie ma jeszcze pełnego aromatu i nie powinien być wypity.

Po uruchomieniu automatycznego ekspresu do kawy uzyskanie jedwabistej i sztywnej pianki kremowej możliwe jest dopiero po zaparzeniu kilku filiżanek.

Po okresie dłuższego użytkowania całkiem normalnym zjawiskiem jest tworzenie się na przewietrznikach kropli wody.

Filtr wody







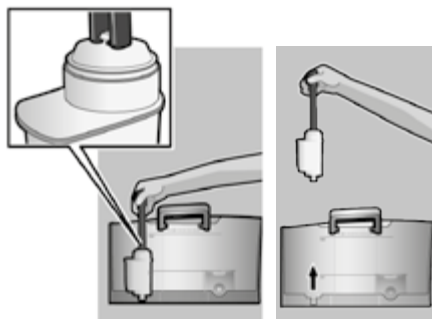

Filtr wody może pomagać w redukcji osadów kamienia.

Przed pierwszym zastosowaniem filtra wody konieczne jest jego przepłukanie.

W tym celu należy wykonać następujące czynności:

1. Używając łyżki do kawy zmielonej (18) wcisnąć filtr wody dopustego pojemnika na wodę.



2. Nappełnić pojemnik na wodę (16) do znaku **max**.
3. Pokrętko (13) ustawić w pozycji .
4. Przyciski  (11) i  (12) trzymać wciśnięte jednocześnie przez co najmniej 5 sekund. Zapala się funkcja  „wył.” lub  „wł.”.
5. Poprzez wciśnięcie przycisku start (10) ustawić „wł.”.
6. Przycisk start (10) trzymać wciśnięty przez co najmniej 5 sekund w celu potwierdzenia, wszystkie wskaźniki LED na krótko się zapalają.
7. Wskaźnik LED  miga, zaś wskaźnik LED  świeci się stale.
8. Pojemnik o pojemności 0,5 litra podstawić pod wylotem spieniacza mleka (6).
9. Spieniacz mleka (6) otworzyć przez wyciągnięcie. Wskaźnik LED  miga.
10. Woda przepływa przez filtr i przepłukuje go.

11. Jeżeli wskaźnik LED  świeci się, wówczas należy zamknąć spieniacz mleka (6) przez wciśnięcie go.

12. Opróżnić pojemnik.

Urządzenie jest ponownie gotowe do pracy.

Informacja: Płukanie filtra uruchamia jednocześnie ustawienie dla funkcji Wymiana Filtra (= wskaźnik LED  miga).

W przypadku pojawienia się komunikatu Wymiana filtra (lub najpóźniej po dwóch miesiącach) filtr należy uznać za zużyty. Filtr należy wymieniać ze względów higienicznych i w celu zapobiegania osadzaniu się kamienia, który może spowodować uszkodzenie urządzenia. Filtry zapasowe są dostępne w handlu lub w dziale serwisowym (patrz „Akcesoria”). Jeżeli nie zostanie zastosowany nowy filtr, wówczas należy zmienić ustawienia filtra podane w rozdziale „Twardość wody”.

Informacja: Przy pomocy wskaźnika filtra można zaznaczyć miesiąc, w którym nowy filtr został założony. Można zaznaczyć także miesiąc, w którym należy wymienić filtr (najpóźniej po dwóch miesiącach).

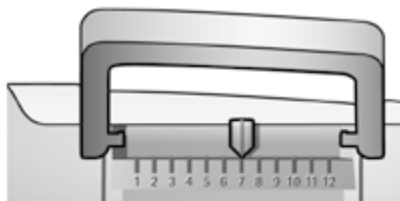

Informacja: Jeżeli urządzenie nie było użytkowane przez dłuższy czas (np. przez okres urlopu), wówczas należy przepłukać filtr będący w użytku. W tym celu pobrać filiżankę gorącej wody, a następnie wylać ją.

Ustawienia

Istnieje możliwość indywidualnego dopasowania ustawień.







Następujące funkcje urządzenia można regulować:

Twardość wody

W przypadku tego urządzenia możliwe jest ustawienie twardości wody. Prawidłowe ustawienie twardości wody jest ważne, ponieważ gwarantuje, że urządzenie będzie we właściwym czasie wskazywało, kiedy należy usunąć osady kamienia. Fabrycznie ustawiona jest twardość wody 4. Twardość wody można ustalić za pomocą dołączonych testerów lub po zasięgnięciu informacji w miejscowym zakładzie gospodarki wodnej. Tester zanurzyć na moment w wodzie, lekko wstrząsnąć i po upływie minuty odczytać wynik.

Stopień	Stopień twardości wody	
	Niemiecki (°dH)	Francuski (°fH)
1	1-7	1-13
2	8-14	14-25
3	15-21	26-38
4	22-30	39-54

Jeżeli ma zostać zmieniona twardość ustawionej wstępnie wody lub jeżeli zastosowany zostanie filtr wody, wówczas należy postępować w sposób następujący:

1. Pokrętko (13) ustawić w pozycji .
2. Przyciski  (11) i  (12) trzymać wciśnięte jednocześnie przez co najmniej 5 sekund. Liczba świecących się wskaźników LED symbolizuje ustawioną twardość wody.
3. Przycisk start (10) wciskać dotąd, aż zaświeci się preferowana twardość wody, np. dla twardości 3 zapalają się wskaźniki LED ,  i .















4. Przycisk start (10) trzymać wciśnięty przez 5 sekund. Ustawione wskaźniki LED migają, wybrana twardość wody została zapamiętana.

Ważne: Przy zastosowaniu filtra wody (patrz rozdział „Akcesoria”) postępować następująco, patrz sekcja „Filtr wody”.

Wskazówka: Jeżeli w przeciągu 90 sekund nie zostanie wciśnięty żaden przycisk, wówczas urządzenie przełączy się bez zapamiętywania w tryb gotowości do zaparzania kawy. Ustawiona uprzednio twardość wody pozostanie niezmieniona.

Automatyczne wyłączenie











Tutaj możliwe jest ustawienie okresu czasu, po którym urządzenie zostanie automatycznie wyłączone po przygotowaniu ostatniego napoju. Możliwa jest nastawa w zakresie od 15 minut do 4 godzin. Ustawiony czas można skrócić, aby zmniejszyć zużycie energii.

1. Pokrętko (13) ustawić w pozycji .
2. Przyciski  (11) i  (12) trzymać wciśnięte jednocześnie przez co najmniej 5 sekund. Liczba świecących się wskaźników LED symbolizuje czas ustawiony do momentu wyłączenia.
3. Przycisk start (10) wciskać tylko tak często, aż zaświeci się preferowany czas wyłączenia:
 = 15 minut
 oraz  = 30 minut
 oraz  = 45 minut
 oraz  = 1 godzina
 oraz  = 2 godziny
 oraz  = 4 godziny
4. Przycisk start (10) trzymać wciśnięty przynajmniej przez 5 sekund. Ustawione wskaźniki LED migają, wybrany czas wyłączenia został zapamiętany.

Wskazówka: Jeżeli w przeciągu 90 sekund nie zostanie wciśnięty żaden przycisk, wówczas urządzenie przełączy się bez zapamiętywania w tryb gotowości do zaparzania kawy. Zapamiętany wcześniej czas wyłączenia pozostanie zachowany.

Ustawianie temperatury parzenia

Także temperatura parzenia może być regulowana.

1. Pokrętko (13)  ustawić w pozycji .
2. Przyciski  (11) i  (12) trzymać wciśnięte jednocześnie przez co najmniej 5 sekund. Liczba świecących się wskaźników LED symbolizuje ustawioną temperaturę parzenia.
3. Przycisk start (10) wciskać tylko dotąd, aż zaświeci się preferowana temperatura:
LED  = niska
LED  oraz  = średnia
LED ,  oraz  = wysoka
4. Przycisk start (10) trzymać wciśnięty przynajmniej przez 5 sekund. Ustawione wskaźniki LED migają, wybrana temperatura została zapamiętana.

Wskazówka: Jeżeli w przeciągu 90 sekund nie zostanie wciśnięty żaden przycisk, wówczas urządzenie przełączy się bez zapamiętywania w tryb gotowości do zaparzania kawy. Ustawiona uprzednio temperatura parzenia pozostanie niezmieniona.

Ustawianie stopnia zmielenia

Za pomocą pokrętki wyboru stopnia zmielenia (3) można ustawić preferowany stopień rozdrobnienia kawy mielonej:

Uwaga!

Stopień zmielenia można zmienić jedynie przy włączonym młynku! W przeciwnym razie urządzenie może zostać uszkodzone. Nie wolno dotykać młynka.

- Przy pracującym młynku ustawić pokrętkę wyboru (3) pomiędzy drobno zmieloną kawą (**a**: obracanie w kierunku przeciwnym do ruchu wskazówek zegara) a grubiej zmieloną kawą (**b**: obracanie w kierunku zgodnym z ruchem wskazówek zegara).

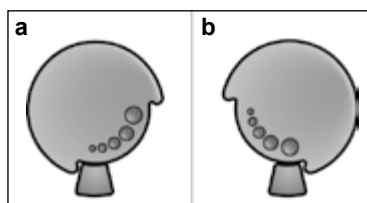

Informacja: Nowe ustawienie będzie zauważalne dopiero od drugiej filiżanki kawy.

Wskazówka: W przypadku ciemno palonych ziaren należy nastawić drobniejsze zmielenie, natomiast w przypadku, gdy ziarna są jaśniejsze grubsze zmielenie.

Przyrządzanie napoju z użyciem kawy ziarnistej

Automatyczny ekspres do kawy mieli świeżą kawę do każdego zaparzania.

Wskazówka: Należy preferować mieszanki kawy ziarnistej przeznaczone specjalnie do automatycznych ekspresów. Dla uzyskania optymalnej jakości ziarna kawę należy przechowywać w chłodnym miejscu lub w zamrażalce. Ziarna kawy można także mielić w stanie głęboko zmrożonym.

Ważne: Należy codziennie uzupełniać pojemnik na wodę (16) świeżą wodą. W pojemniku na wodę (16) powinna być zawsze wystarczająca ilość wody do pracy urządzenia.

Różne warianty kawy mogą być przygotowane poprzez jedno proste wciśnięcie przycisku.

Przygotowanie

Urządzenie musi być gotowe do pracy.

1. Podstawić podgrzaną filiżankę/filiżanki pod wylot kawy (7).

Wskazówka: W przypadku małego espresso zawsze podgrzać filiżankę, np. gorącą wodą.

2. Wybrać preferowany wariant kawy i preferowaną ilość obracając górne pokrętko (14).
3. Wybrać preferowaną intensywność kawy obracając dolne pokrętko (13).
4. Nacisnąć przycisk start (10):

Kawa jest parzona, a następnie splywa do filiżanki(ek).

Ponowne naciśnięcie przycisku start (10) spowoduje wcześniejsze zakończenie procesu zaparzania.

Przyrządzanie napoju z użyciem kawy mielonej

Ten automatyczny ekspres do kawy może parzyć również kawę mieloną (nie chodzi o kawę rozpuszczalną).

Ważne: Należy codziennie uzupełniać pojemnik na wodę (16) świeżą wodą. W pojemniku na wodę (16) powinna być zawsze wystarczająca ilość wody do pracy urządzenia.

Przygotowanie

1. Otworzyć szufladę na kawę mieloną (4).
2. Wsypać maksymalnie 2 płaskie łyżki kawy do szuflady na kawę mieloną.
Uwaga: Nie napełniać kawą pełnoziarnistą ani kawą rozpuszczalną.
3. Zamknąć szufladę na kawę mieloną (4).
4. Dolne pokrętko (13) ustawić na symbol .
5. Nacisnąć przycisk start (10).

Kawa jest parzona, a następnie splywa do filiżanki.

Pobór gorącej wody

Niebezpieczeństwo poparzenia!

Spieniacz mleka (6) mocno się nagrzewa. Spieniacz mleka (6) chwycić tylko za część z tworzywa sztucznego.

Przed pobraniem gorącej wody należy oczyścić spieniacz mleka.

Urządzenie musi być gotowe do pracy.

1. Ustawić filiżankę lub szklankę pod wylotem spieniacza mleka (6).
2. Spieniacz mleka (6) otworzyć przez wyciągnięcie. Urządzenie nagrzewa się. Gorąca woda wypływa przez ok. 40 sekund z otworu wylotowego spieniacza mleka (6).
3. Poprzez wciśnięcie spieniacza mleka (6) zatrzymać proces.



Spienianie mleka

⚠ Niebezpieczeństwo poparzenia!

Spiniacz mleka (6) mocno się nagrzewa. Spiniacz mleka (6) chwytać tylko za część z tworzywa sztucznego.

Wskazówka: Najpierw spenić mleko, a następnie pobrać kawę lub mleko spenić osobno i nałożyć je na kawę.

Urządzenie musi być gotowe do pracy.

1. Nacisnąć przycisk  (11). Przycisk  miga, urządzenie nagrzewa się przez ok. 20 sekund.
2. Gdy tylko zaświeci się przycisk i LED , zanurzyć spiniacz mleka do dna w filiżance lub szklance wypełnionej w jednej trzeciej mlekiem.
3. Spiniacz mleka (6) otworzyć przez wyciągnięcie.

⚠ Niebezpieczeństwo poparzenia!

Wydostająca się para jest bardzo gorąca, może ona powodować rozpryskiwanie się płynów. Nie dotykać tulejki i nie kierować jej na osoby.

4. Spenić mleko.
5. Spiniacz mleka (6) zamknąć przez wciśnięcie.

Wskazówka: Aby uzyskać optymalną piankę mleczną, zaleca się zastosowanie zimnego mleka o zawartości tłuszczu minimum 1,5%.

Ważne: Zaschnięte resztki mleka są trudne do usunięcia, z tego względu **koniecznie** po każdym użyciu przemyć spiniacz mleka (6) letnią wodą.

Konserwacja i codzienne czyszczenie

⚠ Niebezpieczeństwo porażenia prądem!

Przed czyszczeniem wyciągnąć wtyczkę z sieci.

Nigdy nie wolno zanurzać urządzenia w wodzie.

Nie stosować oczyszczacza parowego.

- Obudowę przemywać miękką, wilgotną ściereczką.
- Nie stosować szorujących materiałów lub środków czyszczących.

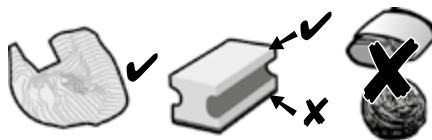

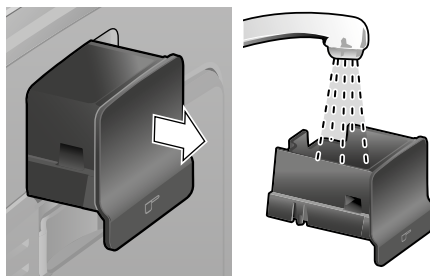

- Pozostałości kamienia, kawy, mleka i odkamieniacza należy natychmiast usunąć. Takie pozostałości mogą spowodować korozję.
- Nowe ściereczki gąbczaste mogą zawierać sole. Sole mogą spowodować nalot rdzy na stali szlachetnej, dlatego przed użyciem należy je koniecznie starannie wypłukać.
- Skapnik (8c) z zasobnikiem na fusy (8b) wysunąć do przodu. Wyjąć osłonę (8a) oraz kratkę ociekową (8d). Opróżnić skapnik i zasobnik na fusy.
- Wyjąć i opróżnić szufladę na kawę mieloną (4).

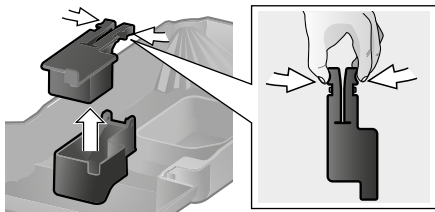

- Pływak (8e) wymontować i wyczyścić wilgotną szmatką.



-  Następujących elementów **nie należy wkładać do zmywarki**: Osłona (8a), pływak (8e), szuflada na kawę mieloną (4), jednostka zaparzania (5a).

-  Następujące elementy są przystosowane do mycia w zmywarce: Skapnik (8c), zasobnik na fusy (8b), kratka ociekowa (8d), pokrywa zatrzymująca aromat (2) oraz łyżka do kawy mielonej (18).

- Wytrzeć wnętrze urządzenia (podstawki oraz szufladę na kawę mieloną).

Ważne: Skapnik (8c) oraz zasobnik na fusy (8b) powinny być opróżniane i myte, aby zapobiec powstawaniu pleśni.

Wskazówka: Jeżeli urządzenie zostanie włączone w „stanie zimnym” wyłącznikiem zasilania O/I (9) i po pobraniu kawy automatycznie wyłączone, wówczas nastąpi automatyczne przepłukanie. W ten sposób system czyści się samoczynnie.

Ważne: Jeżeli urządzenie nie będzie używane przez dłuższy okres czasu (np. z powodu urlopu), należy wszystkie jego elementy wraz z systemem spieniania mleka oraz jednostką zaparzania gruntownie wyczyścić.

Czyszczenie spieniacza mleka

Spieniacz mleka (6) powinien być czyszczony przed każdorazowym użyciem w celu usunięcia osadów.

Ważne: Spieniacz mleka powinien ostygnąć przed zdjęciem z urządzenia.

Zdemontować spieniacz mleka na części w celu jego wyczyszczenia:

1. W celu zdemontowania chwycić metalową tulejkę i pociągnąć ją w dół.



2. Rdzeń (6d) obrócić w kierunku przeciwnym do ruchu wskazówek zegara i wyjąć.

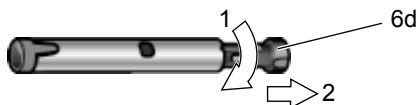

3. Wysunąć rurkę (6c).

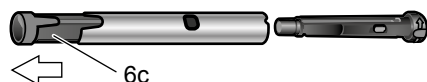

4. Pojedyncze części przemyć ługiem do mycia i wyczyścić miękką szczoteczką, w razie potrzeby zanurzyć w ciepłym ługu do mycia. Otwór odpowietrzający (6e) gruntownie wyczyścić.

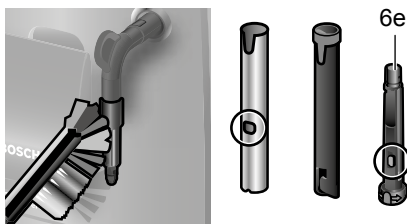

5. Wszystkie części przepłukać czystą wodą i wysuszyć.
6. Rdzeń (6d) i rurkę (6c) wetknąć do tulei metalowej.



7. Rdzeń obrócić w kierunku zgodnym z ruchem wskazówek zegara, aż znacz- niki znajdą się obok siebie.



8. Spieniacz mleka nasadzić na zawór parowy. Zwrócić uwagę, aby czerwony znacz- nik przy zaworze parowym był zakryty.



⚠ Niebezpieczeństwo poparzenia!
Użytkować urządzenie tylko wtedy, gdy spieniacz mleka (6) jest w całości zmonto- wany i zainstalowany.

Czyszczenie jednostki zaparzania

Czyszczenie jednostki zaparzania przepro- wadzać regularnie!

Wstępne automatyczne czyszczenie jednostki zaparzania:

Przycisk serwisowy (12) wcisnąć na krótko. Urządzenie zostanie poddane płukaniu, jeżeli wcześniej została pobrana kawa.

Następnie urządzenie wyłączy się.

Dodatkowo do automatycznego programu czyszczenia jednostka zaparzania (5a) powinna być regularnie wyjmowana w celu czyszczenia (**ilustracja E** na początku instrukcji).

1. Włączyć urządzenie wyłącznikiem zasilania **O/I** (9). Żaden przycisk nie świeci się.
2. Otworzyć drzwiczki (5b) jednostki zaparzania.
3. Przesunąć czerwoną blokadę (5d) zapa- rzacza (5a) do końca w lewo.
4. Wcisnąć dźwignię (5c) całkowicie w dół. Zaparzacz jest zwolniony.
5. Ostrożnie wyjąć zaparzacze (5a), chwy- tając za wgłębienia.
6. Zdjąć osłonę (5e) zaparzacza i starannie umyć zaparzacze (5a) pod bieżącą wodą.

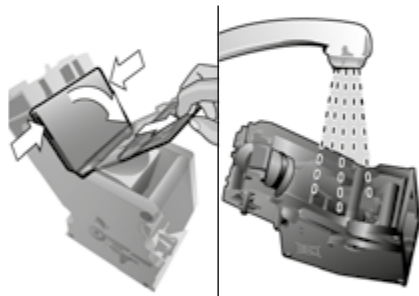

7. Sitko zaparzacza starannie oczyścić pod strumieniem wody.

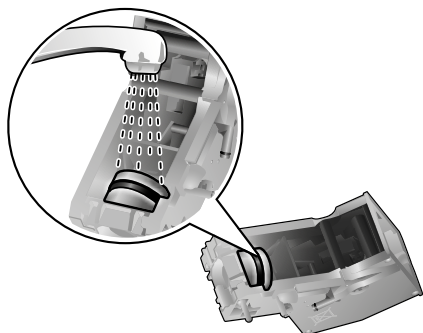

Ważne: Nie korzystać z detergentów, ani nie wkładać do zmywarki do naczyń.

8. Wnętrze urządzenia wyczyścić wilgotną ściereczką, ewentualnie usunąć resztki kawy.
9. Wysuszyć jednostkę zaparzania (5a) i wnętrze urządzenia.
10. Ponownie założyć osłonę (5e) na zaparzacza i wsunąć zaparzacza (5a) do oporu w urządzenie.
11. Wcisnąć dźwignię (5c) całkowicie do góry.
12. Przesunąć czerwoną blokadę (5d) do oporu w prawo i zamknąć drzwiczki (5b).

Wskazówki dotyczące oszczędzania energii

- Jeżeli automatyczny ekspres do kawy nie jest używany, wówczas należy go wyłączyć. W tym celu wcisnąć przycisk serwisowy (12). Urządzenie włączy cykl przepłukiwania i wyłączy się.
- Pobierania kawy lub pianki mlecznej należy w miarę możliwości nie przerywać. Przedwczesne jego przerwanie powoduje zwiększenie zużycia energii i szybsze wypełnienie skapnika.
- Regularnie usuwać osady kamienia w urządzeniu, aby uniknąć tworzenia się złożeń. Złogi powodują większe zużycie energii.

Program serwisowy

Czas trwania: ok. 35 minut

W zależności od trybu użytkowania ekspresu przycisk serwisowy (12) miga w określonych odstępach czasu.

Urządzenie powinno być niezwłocznie oczyszczone i usunięte w nim osady kamienia za pomocą programu serwisowego. Jeżeli programu serwisowego nie przeprowadza się zgodnie z instrukcją, może nastąpić uszkodzenie urządzenia.

⚠ Uwaga!

W przypadku każdego programu serwisowego stosować środki do usuwania kamienia i czyszczenia zgodnie z instrukcją. Przestrzegać zaleceń bezpieczeństwa podanych na opakowaniu środka czyszczącego.

Programu serwisowego nie wolno w żadnym wypadku przerywać! Nie pić płynów! Do usuwania kamienia nigdy nie używać octu i kwasu cytrynowego oraz środków wyprodukowanych na ich bazie!

W żadnym wypadku nie umieszczać tabletek lub innych środków do usuwania kamienia w szufladzie na kawę mieloną (4)!

Specjalny odkamieniacz w tabletkach oraz tabletki do czyszczenia dostępne są w sklepach i w dziale serwisowym (patrz „Akcesoria”).

Ważne: Jeśli filtr wody jest wstawiony do pojemnika na wodę (16), filtr ten należy koniecznie usunąć przed uruchomieniem programu serwisowego. Oczyszczyć jednostkę zaparzania przed włączeniem programu serwisowego, patrz rozdział „Czyszczenie jednostki zaparzania”.

Celem uruchomienia programu serwisowego należy trzymać przycisk serwisowy (12) wciśniętym przez co najmniej 5 sekund.

Informacja: Podczas trwania programu miga przycisk serwisowy (12).

Wskaźnik LED  zapala się.

- Opróżnić skapnik (8) i ponownie założyć go.

Nastąpi dwukrotne przepłukanie urządzenia.

Wskaźnik LED  zapala się.

- Otworzyć szufladę na kawę mieloną (4).
- Wrzucić tabletkę do czyszczenia Bosch i zamknąć szufladę (4) na kawę mieloną.
- Nacisnąć przycisk start (10).

Wskaźnik LED  zapala się.

- Do pustego pojemnika na wodę (16) wlać letnią wodę do oznaczenia „0,5 l” i rozpuścić w niej 1 tabletkę odkamieniającą Bosch TCZ8002. W przypadku stosowania TCZ6002 rozpuścić koniecznie 2 tabletki.
- Nacisnąć przycisk start (10).

Program serwisowy będzie teraz wykonywany przez ok. 10 minut.

Wskaźnik LED  zapala się.

- Pojemnik o pojemności co najmniej 0,5 litra podstawić pod wylotem spieniacza mleka (6).
- Spieniacz mleka (6) otworzyć przez wyciągnięcie.

Program serwisowy będzie teraz wykonywany przez ok. 12 minut.

Wskaźnik LED  zapala się.

- Przepłukać pojemnik na wodę (16) i wlać świeżą wodę do poziomu **max**.
- Nacisnąć przycisk start (10).

Program serwisowy będzie teraz wykonywany przez ok. 30 sekund, przepłukując urządzenie.

Wskaźnik LED  zapala się.

- Spieniacz mleka (6) zamknąć przez wciśnięcie.

Program serwisowy będzie teraz wykonywany przez ok. 8 minut.

Wskaźnik LED  zapala się.

- Opróżnić skapnik (8) i ponownie założyć go.

Jeżeli będzie używany filtr, należy go teraz ponownie wsunąć.



Urządzenie jest teraz oczyszczone, odwapnione i gotowe do pracy.

Ważne: Przetrzeć urządzenie miękką, wilgotną ściereczką, aby natychmiast usunąć pozostałości odkamieniacza. Takie pozostałości mogą spowodować korozję. Nowe ściereczki gąbczaste mogą zawierać sole. Sole mogą spowodować nalot rdzy na stali szlachetnej, dlatego przed użyciem należy je koniecznie starannie przepłukać.

Ochrona przed zamrażaniem

 **W celu uniknięcia szkód na skutek mrozu podczas transportu i przechowywania urządzenie należy przednio całkowicie opróżnić.**

Informacja: W tym celu urządzenie musi być gotowe do pracy, zaś pojemnik na wodę (16) napełniony.

1. Ustawić duży pojemnik pod wylotem spieniacza mleka (6).
2. Nacisnąć przycisk wytwarzania pary (11). Wskaźnik LED  miga, urządzenie nagrzewa się przez ok. 20 sekund.
3. Jeżeli świeci się wskaźnik LED , wówczas należy otworzyć spieniacz mleka (6) przez wykręcenie i pozwolić przez ok. 15 sekund na wydostawanie się pary.
4. Włączyć urządzenie wyłącznikiem zasilania **O/I** (9).
5. Opróżnić pojemnik na wodę (16) i skapnik (8).

Akcesoria

Poniższe akcesoria można zakupić w sklepach lub poprzez dział serwisu.

Akcesoria	Numer katalogowy Handel / Serwis
Tabletki czyszczące	TCZ6001 00310575
Odkamieniacz w tabletkach	TCZ8002 00576694
Filtr wody	TCZ7003 00575491
Zestaw pielęgnacyjny	TCZ8004 00576331

Ekologiczna utylizacja



To urządzenie jest oznaczone zgodnie z Dyrektywą Europejską 2012/19/UE oraz polską Ustawą z dnia 29 lipca 2005 r. „O zużyтым sprzęcie elektrycznym i elektronicznym” (Dz.U. z 2005 r. Nr 180, poz. 1495) symbolem przekreślonego kontenera na odpady. Takie oznakowanie informuje, że sprzęt ten, po okresie jego użytkowania nie może być umieszczany łącznie z innymi odpadami pochodzącymi z gospodarstwa domowego. Użytkownik jest zobowiązany do oddania go prowadzącym zbieranie zużytego sprzętu elektrycznego i elektronicznego. Prowadzący zbieranie, w tym lokalne punkty zbiórki, sklepy oraz gminne jednostki, tworzą odpowiedni system umożliwiający oddanie tego sprzętu. Właściwe postępowanie ze zużyтым sprzętem elektrycznym i elektronicznym przyczynia się do uniknięcia szkodliwych dla zdrowia ludzi i środowiska naturalnego konsekwencji, wynikających z obecności składników niebezpiecznych oraz niewłaściwego składowania i przetwarzania takiego sprzętu.

Gwarancja



Dla urządzenia obowiązują warunki gwarancji wydanej przez nasze przedstawicielstwo handlowe w kraju zakupu. Dokładne informacje otrzymacie Państwo w każdej chwili w punkcie handlowym, w którym dokonano zakupu urządzenia. W celu skorzystania z usług gwarancyjnych konieczne jest przedłożenie dowodu kupna urządzenia. Warunki gwarancji regulowane są odpowiednimi przepisami Kodeksu cywilnego oraz Rozporządzeniem Rady Ministrów z dnia 30.05.1995 roku „W sprawie szczególnych warunków zawierania i wykonywania umów rzeczy ruchomych z udziałem konsumentów”.



Zmiany zastrzeżone.

Samodzielne rozwiązywanie prostych problemów

Problem	Przyczyna	Pomoc
Młynek nie mieli kawy ziarnistej.	Kawa ziarnista nie wpada do młynka (ziarna za bardzo oleiste).	Puknąć lekko w pojemnik na kawę ziarnistą (1). W miarę możliwości zmienić gatunek kawy. Przy opróżnionym pojemniku na kawę ziarnistą (1) przetrzeć go suchą szmatką.
Niemożliwy pobór gorącej wody.	Spieniacz mleka (6) jest zabrudzony.	Wyczyścić spieniacz mleka (6) , patrz rozdział „Konserwacja i codzienne czyszczenie”.
Zbyt mało lub całkowity brak pianki mlecznej.	Spieniacz mleka (6) jest zabrudzony.	Wyczyścić spieniacz mleka (6) , patrz rozdział „Konserwacja i codzienne czyszczenie”.
	Nieodpowiednie mleko.	Stosować mleko o zawartości tłuszczu co najmniej 1,5 %.
	Spieniacz mleka (6) jest nieprawidłowo zmontowany.	Elementy speniacza mleka nawilżyć i połączyć mocno ze sobą.
	Urządzenie jest zakamienione.	Odkamienić urządzenie zgodnie z instrukcją.
Kawa wypływa tylko kroplami lub nie wypływa wcale.	Ustawiono zbyt drobny stopień zmielenia lub zastosowana kawa jest zbyt drobno zmielona.	Ustawić stopień zmielenia na grubszy lub zastosować grubiej zmieloną kawę.
	Urządzenie jest mocno zakamienione.	Odkamienić urządzenie zgodnie z instrukcją.
Kawa nie ma kremowej pianki.	Niewłaściwy gatunek kawy.	Użyć gatunku kawy o wyższym udziale ziaren w gatunku robusta.
	Kawa ziarnista nie ma aromatu kawy świeżo palonej.	Zastosować kawę świeżo paloną.
	Stopień zmielenia nie jest dostosowany do kawy ziarnistej.	Ustawić stopień zmielenia na drobny.
Kawa jest za „kwaśna”.	Ustawiono zbyt gruby stopień zmielenia lub zastosowana kawa mielona nie jest odpowiednio drobno zmielona.	Ustawić stopień zmielenia na drobniejszy lub zastosować drobniej zmieloną kawę.
	Niewłaściwy gatunek kawy.	Zastosować ciemniej paloną mieszankę.

Jeśli problem nie może zostać rozwiązany, należy koniecznie skontaktować się z infolinią! Numery telefonów znajdują się na ostatnich stronach instrukcji.

Problem	Przyczyna	Pomoc
Kawa jest za „gorzka”.	Stożek zmielenia ustawiono na zbyt drobny lub zastosowana kawa mielona jest zbyt drobno zmielona.	Ustawić stopień zmielenia na grubszy lub zastosować grubiej zmieloną kawę.
	Niewłaściwy gatunek kawy.	Zmienić gatunek kawy.
Filtr wody nie trzyma się w pojemniku na wodę (16).	Filtr wody jest niewłaściwie zamocowany.	Filtr wody wcisnąć prosto i mocno w celu połączenia z pojemnikiem.
Wskaźnik LED  miga.	Pojemnik na wodę nie jest włożony prawidłowo lub filtr wody jest zużyty.	Włożyć prawidłowo pojemnik na wodę. Jeśli dioda LED nadal miga, włożyć nowy filtr wody i wykonać płukanie, patrz rozdział „Filtr wody”.
	Woda zawierająca dwutlenek węgla w pojemniku na wodę.	Napełnić pojemnik na wodę świeżą wodą z kranu.
Fusy nie są zbite i są za wilgotne.	Stożek zmielenia ustawiono na zbyt drobny lub zbyt gruby bądź użyto zbyt mało kawy mielonej.	Ustawić stopień zmielenia kawy na drobniejszy lub użyć 2 płaskich łyżeczek/miarek kawy.
Wskaźnik LED  miga.	Brudna jednostka zaparzania (5).	Wyczyścić jednostkę zaparzania (5).
	Zbyt dużo kawy mielonej w jednostce zaparzania (5).	Wyczyścić jednostkę zaparzania (5). Napełnić maksymalnie dwiema płaskimi łyżkami kawy mielonej.
	Mechanizm jednostki zaparzania ma utrudnione ruchy.	Wyjąć i oczyścić jednostkę zaparzania, patrz rozdział „Konserwacja i codzienne czyszczenie”.
	Brak jednostki zaparzania (5) lub nie została ona rozpoznana.	Wyłączyć urządzenie przy włożonej jednostce zaparzania (5), odczekać trzy sekundy i ponownie włączyć.
Duże wahania w jakości kawy i jakości pianki mlecznej.	Urządzenie jest zakamienione.	Odkamienić urządzenie zgodnie z instrukcją.
Krople wody na wewnętrznym dnie urządzenia przy wyjętym skapniku (8).	Skapnik (8) zbyt wcześnie wyjęty.	Skapnik (8) wyjmować dopiero po kilku sekundach od ostatniego pobrania napoju.
Jeśli problem nie może zostać rozwiązany, należy koniecznie skontaktować się z infolinią! Numery telefonów znajdują się na ostatnich stronach instrukcji.		

Problem	Przyczyna	Pomoc
Ustawienia fabryczne zostały zmienione i powinny zostać znów aktywowane („Reset”).	Dokonano własnych ustawień, które nie są już potrzebne.	Włączyć urządzenie wyłącznikiem zasilania O/I (9). Trzymać wciśnięty przycisk serwisowy (12) oraz przycisk przygotowania pary (11) i włączyć urządzenie wyłącznikiem zasilania O/I (9). Następnie potwierdzić przyciskiem start (10). Ustawienia fabryczne są znów aktywne.
Wskaźniki LED  migają.	W urządzeniu wystąpiła usterka.	Proszę zadzwonić na gorącą linię pomocy serwisowej.
Wskaźniki LED  migają.	Nieprawidłowe napięcie.	Eksplloatować urządzenie tylko przy napięciu 220-240 V.
Wskaźniki LED  migają.	Temperatura otoczenia jest zbyt niska.	Eksplloatować urządzenie w temperaturze >5° C.
Jeśli problem nie może zostać rozwiązany, należy koniecznie skontaktować się z infolinią! Numery telefonów znajdują się na ostatnich stronach instrukcji.		

Dane techniczne

Zasilanie elektryczne (napięcie – częstotliwość)	220-240 V – 50/60 Hz
Moc nagrzewania	1600 W
Maksymalne ciśnienie pompy, statyczne	15 bar
Maksymalna pojemność pojemnika na wodę (bez filtra).	1,7 l
Maksymalna pojemność pojemnika na kawę ziarnistą	300 g
Długość przewodu	100 cm
Wymiary (wys. x szer. x głęb.)	385 x 280 x 479 mm
Ciężar, niewypełniony	9,3 kg
Rodzaj młynka	Ceramiczny

Inhoud

Leveringsomvang	58
Overzicht	58
Veiligheidsaanwijzingen.....	59
Bedieningselementen	61
Vóór het eerste gebruik	62
Waterfilter	64
Instellingen	65
Koffiezetten met koffiebonen	66
Koffiezetten met gemalen koffie	67
Heet water tappen	67
Melkschuim bereiden.....	67
Onderhoud en dagelijkse reiniging.....	68
Tips voor energiebesparing	70
Onderhoudsprogramma	70
Vorstbeveiliging	72
Accessoires	72
Afval	72
Garantie.....	72
Zelf eenvoudige problemen verhelpen	73
Technische specificaties	75

Beste koffieliefhebber,

Gefeliciteerd met uw nieuwe
espressoautomaat van Bosch.

Leveringsomvang

(zie de overzichtsafbeelding voor in de
gebruiksaanwijzing)

- a** Espressoautomaat TES501
- b** Gebruiksaanwijzing
- c** Teststrookje voor waterhardheid
- d** Maatschepje

Overzicht

(zie de overzichtsafbeeldingen **A, B, C, D**
en **E** voor in de gebruiksaanwijzing)

- 1** Bonenreservoir
- 2** Aromadexsel
- 3** Draaischakelaar voor instelling
maalfijnheid
- 4** Lade voor gemalen koffie
(voorgemalen koffie/reinigingstablet)
- 5** Zetmodule (**afbeelding E**)
 - a)** Zetmodule
 - b)** Luikje
 - c)** Uitwerpendel voor zetgroep
 - d)** Grendel
 - e)** Afdekplaatje
- 6** Melkschuimer (**afbeelding C**)
afneembaar
 - a)** Stoomventiel
 - b)** Metalen huls
 - c)** Functiebus
 - d)** Functiekern
 - e)** Luchtopening
- 7** Koffietap (in hoogte verstelbaar)
- 8** Lekschaal (**afbeelding D**)
 - a)** Afdekplaat
 - b)** Koffiedikreservoir
 - c)** Lekschaal koffietap
 - d)** Lekplaat koffietap
 - e)** Vlotter
- 9** Netspanningschakelaar **O/I**
- 10** Starttoets 
- 11** Stoomtoets 
- 12** Servicetoets 
- 13** Draaiknop "Koffiesterkte"
- 14** Draaiknop "Drankkeuze"
- 15** Indicatie-LED's
- 16** Afneembare watertank
- 17** Deksel van watertank
- 18** Maatschepje
(aanbreng hulp voor waterfilter)
- 19** Opbergvakje voor maatschepje
- 20** Aansluitsnoer met opbergvak

Veiligheidsaanwijzingen

Lees de gebruiksaanwijzing zorgvuldig door, neem deze altijd in acht en bewaar deze goed! Als u dit apparaat aan iemand anders geeft, lever dan ook deze gebruiksaanwijzing mee. Dit apparaat is bedoeld voor de verwerking van normale huishoudelijke hoeveelheden in huishoudens of vergelijkbare, niet-commerciële toepassingen. Hiertoe behoren bijvoorbeeld ook het gebruik in personeelskeukens van winkels, kantoren, landbouw- en andere industriële bedrijven, alsmede het gebruik door gasten van pensions, kleine hotels en soortgelijke accommodaties.

⚠ Gevaar voor elektrische schokken!

Sluit het apparaat aan, en gebruik het conform de informatie op het typeplaatje. Om gevaarlijke situaties te vermijden mogen reparaties aan het apparaat, zoals vervanging van een beschadigd aansluitsnoer, alleen door onze servicedienst worden uitgevoerd.

Dit apparaat mag door kinderen van 8 jaar en ouder en door personen met verminderde lichamelijke, zintuiglijke of geestelijke vermogens of gebrek aan ervaring en/of kennis worden gebruikt indien dit onder toezicht gebeurt of indien zij over het veilige gebruik van het apparaat zijn geïnstrueerd en de hieruit voortvloeiende gevaren hebben begrepen. Kinderen onder de 8 moeten van het apparaat en aansluitsnoer worden weggehouden en mogen het apparaat niet bedienen. Kinderen mogen niet met het apparaat spelen. Reiniging en gebruikersonderhoud mogen niet door kinderen worden uitgevoerd, tenzij de kinderen 8 jaar of ouder zijn en zij deze werkzaamheden onder toezicht uitvoeren.

Dompel het apparaat of aansluitsnoer nooit onder in water. Gebruik het apparaat uitsluitend indien het aansluitsnoer en het apparaat geen beschadigingen vertonen. Trek bij storingen direct de stekker uit het stopcontact of schakel de netspanning uit.

⚠ Verstikkingsgevaar!

Laat kinderen niet met verpakkingsmateriaal spelen.

⚠ Gevaar voor brandwonden!

De uittredende stoom is zeer heet en kan vloeistof omhoog spuiten. Raak de huls niet aan en richt deze niet op personen.

De uitloop van de melkschuimer (6) wordt zeer heet. Na gebruik eerst laten afkoelen en pas daarna aanraken.

Gebruik dit apparaat alleen wanneer de melkschuimer (6) volledig is gemonteerd en geïnstalleerd.

⚠ Gevaar voor letsel!

Steek uw vingers niet in het maalmechanisme.

Bedieningselementen

Netspanningschakelaar O/I

Met behulp van de netspanningschakelaar O/I (9) schakelt u het apparaat in of uit (door inschakeling/onderbreking van de stroomtoevoer).

Belangrijk: Gebruik de servicetoets (12) voor het uitschakelen.

Servicetoets

Als u kort op de servicetoets (12) drukt, wordt het apparaat gespoeld en vervolgens uitgeschakeld. Als de servicetoets (12) knippert, moet het onderhoudsprogramma worden uitgevoerd. Druk in dat geval lang op de servicetoets (12) om het onderhoudsprogramma te starten. Tijdens de uitvoering van het onderhoudsprogramma knippert de servicetoets (12). Zodra het programma voltooid is, dooft de toets.

Stoomtoets



Als u op de stoomtoets (11) drukt, wordt er stoom ten behoeve van de melkschuimbe-reiding geproduceerd.

Starttoets

Als u op de starttoets (10) drukt, wordt de drankbereiding gestart. Als u tijdens de drankbereiding nogmaals op deze toets drukt, wordt de afname voortijdig gestopt.

Indicatie-LED's

Het branden of knipperen van de desbetreffende LED's geeft het volgende aan:

-  brandt De watertank is leeg en moet weer worden gevuld.
-  knippert Het waterfilter is versleten en moet worden vervangen.
Belangrijk: het knipperen tijdens het in gebruik nemen betekent niet dat het filter moet worden vervangen (zie „Apparaat in gebruik nemen“).
-  brandt Het bonenreservoir is leeg en moet weer worden gevuld.
-  brandt Het stoomventiel moet worden geopend of gesloten.
-  knippert Afhankelijk van de instelling komt er stoom of heet water uit de melkopschuimer.
-  brandt Als met de draaiknop „Koffie-sterkte“ de stand  is geselecteerd, brandt het symbool zo lang er voorgemalen koffie wordt afgenomen.
-  brandt De lekschaal is afwezig of niet correct aangebracht. Breng de lekschaal aan.
-  knippert De schalen zijn vol. Maak de schalen leeg en breng deze opnieuw aan.
-  brandt Het luikje van de zetmodule is open. Sluit het luikje.
-  knippert Verwijder de zetmodule en reinig deze.

Draaiknop “Koffiesterkte”



Met deze draaiknop (13) kan de koffiesterkte worden ingesteld of bereiding met voorgemalen koffie worden geselecteerd.



Zeer mild
Mild
Normaal
Sterk
Voorgemalen koffie

Draaiknop “Drankkeuze”



Met deze draaiknop (14) worden de gewenste drank en hoeveelheid geselecteerd. Bovendien kunnen hiermee de gebruikersinstellingen worden gewijzigd.



Kleine espresso
Espresso
Kleine café crème
Café crème
Grote café crème



2 x kleine espresso
2 x espresso
2 x kleine café crème
2 x café crème
2 x grote café crème

Melkopschuimer

De melkopschuimer (6) kan worden geopend door deze uit te trekken en worden gesloten door deze in te drukken.

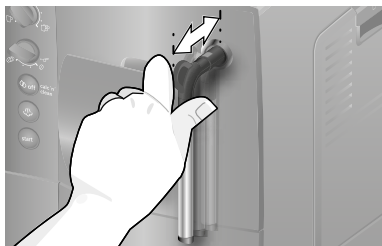

Vóór het eerste gebruik

Algemeen

Vul het waterreservoir uitsluitend met zuiver, koud water zonder koolzuur en het bonenreservoir uitsluitend met geroosterde bonen (bij voorkeur espressobonen of bonenmelanges voor volautomatische koffiemachines). Gebruik geen geglanceerde, gekarameliseerde of met andere suikerhoudende additieven behandelde koffiebonen, aangezien deze de zetmodule kunnen doen verstoppem.

Bij dit apparaat is de hardheid van het water instelbaar. Af fabriek is het apparaat op waterhardheid 4 ingesteld. Controleer de daadwerkelijke waterhardheid met het meegeleverde teststrookje. Als deze controle een andere waarde dan 4 aangeeft, moet het apparaat na ingebruikname op de desbetreffende waarde worden geprogrammeerd (zie “Waterhardheid” in het hoofdstuk “Instellingen”).

Apparaat in gebruik nemen

1. Verwijder het aanwezige beschermfolie.
2. Plaats de espressoautomaat op een vlakke, waterbestendige ondergrond met voldoende draagvermogen. Zorg dat de ventilatiesleuven van het apparaat vrij blijven.



Belangrijk: Gebruik het apparaat alleen in vorstvrije ruimten. Als het apparaat bij temperaturen onder 0 °C is getransporteerd of opgeslagen, dient u ten minste 3 uur te wachten alvorens het apparaat in gebruik te nemen.

3. Trek de stekker uit het snoervak (20) en sluit deze aan op een stopcontact. Stel de snoerlengte af door het snoer iets in het vak terug te duwen of verder naar buiten te trekken. Plaats het apparaat hiervoor bijvoorbeeld met de achterzijde tegen de tafelrand en trek het snoer **omlaag** of schuif het **omhoog**.

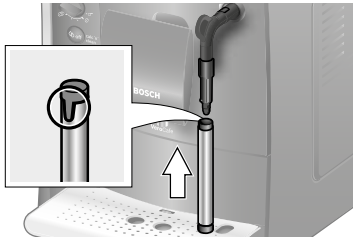
4. Monteer de melkopschuimer. Gebruik het apparaat alleen wanneer de melkopschuimer (6) volledig geassembleerd en gemonteerd is.



5. Klap het deksel van de watertank (17) omhoog.
6. Verwijder de watertank (16), spoel de tank vervolgens uit en vul deze met vers, koud water. Neem hierbij de markering **max** in acht.
7. Breng de watertank (16) rechtstandig aan en druk deze helemaal omlaag.
8. Sluit hierna het deksel (17) van de watertank.
9. Vul het bonenreservoir (1) met koffiebonen (raadpleeg hoofdstuk "Koffiezetten met gemalen koffie" voor informatie over het gebruik van voorgemalen koffie).
10. Schakel het apparaat in met de netspanningschakelaar **O/I** (9). De LED  knippert en de LED  brandt.
11. Plaats een bakje onder de tap van de melkopschuimer (6).
12. Trek de melkopschuimer (6) voorzichtig uit om deze te openen. Het apparaat spoelt de melkopschuimer (6) nu met water. De LED  knippert.
13. Zodra de LED  brandt, drukt u de melkopschuimer (6) in om deze te sluiten.

Het apparaat wordt nu opgewarmd en gespoeld. Hierbij loopt wat water uit de koffietap. Zodra de toetsen  (12),  (11) en  (10) branden, is het apparaat klaar voor gebruik.

Apparaat uitschakelen

Het espressoapparaat is ingesteld met standaardinstellingen voor een optimale werking. Het apparaat schakelt zich na een geselecteerde tijd automatisch uit (raadpleeg het gedeelte "Automatische uitschakeling" in het hoofdstuk "Instellingen" voor informatie over het instellen van deze duur).

Uitzondering: als er alleen heet water of stoom is afgenomen, wordt het apparaat zonder spoeling uitgeschakeld.

Om het apparaat eerder uit te schakelen, kunt u op de Servicetoets (12) drukken. Het apparaat wordt dan gespoeld en vervolgens uitgeschakeld.

Opmerking: Als u het apparaat voor de eerste keer gebruikt nadat het onderhoudsprogramma is uitgevoerd of nadat het apparaat langere tijd niet is gebruikt, dient u de eerste drank niet te drinken aangezien deze nog niet het volle aroma heeft.

Na de ingebruikname van de espressoautomaat zult u pas een fijnporige en stabiele "crème" verkrijgen nadat er enkele kopjes zijn afgenomen.

Bij langdurig gebruik kunnen er zich waterdruppels bij de ventilatiesleuven voordoen. Dit is een normaal verschijnsel.

Waterfilter

Het gebruik van een waterfilter kan kalkafzettingen verminderen. Voordat u een nieuw waterfilter kunt gebruiken, dient u het filter te spoelen. Ga hiervoor als volgt te werk:

1. Druk het waterfilter met behulp van het maatschepje (18) in de lege watertank vast.

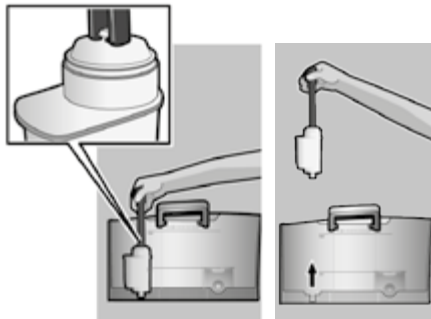

2. Vul de watertank (16) tot de markering **max** met water.
3. Zet de draaiknop (13) in stand .
4. Houd de toetsen  (11) en  (12) ten minste 5 seconden gelijktijdig ingedrukt. De LED  "uit" of  "aan" licht op.
5. Druk op de starttoets (10) om "aan" in te stellen.
6. Houd de starttoets (10) ten minste 5 seconden ingedrukt om de plaatsing te bevestigen. Alle LED's lichten kort op.
7. De LED  knippert en de LED  brandt.
8. Plaats een kan met een inhoud van 0,5 liter onder de tap van de melkopschuimer (6).
9. Open de melkopschuimer (6) door deze uit te trekken. LED  knippert.
10. Er stroomt water door het filter om dit te spoelen.
11. Zodra de LED  brandt, sluit u de melkopschuimer (6) door deze in te drukken.
12. Maak het reservoir leeg. Het apparaat is weer klaar voor gebruik.

Info: door het spoelen van het filter wordt tegelijkertijd de instelling voor de indicatie Filter vervangen (= LED  knippert) geactiveerd.

Als de indicatie Filter vervangen verschijnt of het filter twee maanden is gebruikt, is de werking van het filter uitgeput. Om hygiënische redenen en om verkalking (en schade aan het apparaat) te voorkomen, dient u het filter in dat geval te vervangen. Vervangingsfilters zijn in de handel of via de servicedienst (zie "Accessoires") verkrijgbaar. Als u geen nieuw filter aanbrengt, dient u de instelling voor het filter volgens het hoofdstuk "Waterhardheid" aan te passen.

Info: met de filterindicator kunt u de maand markeren waarin u het filter hebt aangebracht. Ook kunt u de maand markeren waarin u het filter weer moet vervangen (uiterlijk na twee maanden).

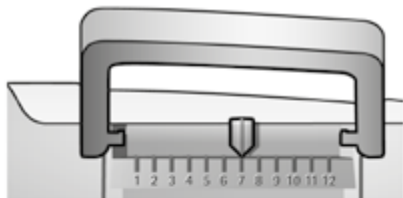

Info: als het apparaat langere tijd (bijvoorbeeld tijdens een vakantie) niet is gebruikt, moet het aangebrachte filter vóór gebruik worden doorgespoeld. Neem hiervoor een kopje heet water af en gooi dit weg.

Instellingen

U kunt diverse instellingen op uw individuele wensen afstemmen.

U kunt het volgende instellen:

Waterhardheid

Bij dit apparaat is de hardheid van het water instelbaar. De waterhardheid moet correct worden ingesteld om ervoor te zorgen dat apparaat bijtijds meldt dat het moet worden ontkalkt. Af fabriek is het apparaat op waterhardheid 4 ingesteld.

U kunt de hardheid van het water vaststellen met het meegeleverde teststrookje of opvragen bij het plaatselijke drinkwaterbedrijf.

Dompel het teststrookje kort onder in water, schud het voorzichtig af en lees na een minuut het resultaat af.

Niveau	Waterhardheidsgraad	
	Duits (°dH)	Frans (°fH)
1	1-7	1-13
2	8-14	14-25
3	15-21	26-38
4	22-30	39-54

Ga als volgt te werk als u een andere waterhardheid dan de vooringestelde waarde wilt invoeren of als u een waterfilter aanbrengt:





1. Zet de draaiknop (13) in stand .
2. Houd de toetsen  (11) en  (12) ten minste 5 seconden gelijktijdig ingedrukt. Het aantal brandende LED's geeft de ingestelde waterhardheid aan.
3. Druk net zo vaak op de starttoets (10) tot de gewenste waterhardheid wordt aangegeven. Voor waterhardheid 3 bijvoorbeeld moeten de LED's ,  en  oplichten.
4. Druk ten minste 5 seconden op de starttoets (10). De ingestelde LED's lichten kort op en de geselecteerde waterhardheid wordt opgeslagen.

Belangrijk: ga bij gebruik van een waterfilter (zie "Accessoires") als volgt te werk, zie "Waterfilter".

Opmerking: als er niet binnen 90 seconden op een toets wordt gedrukt, wordt het apparaat weer in gereedheid geschakeld zonder dat de instelling wordt opgeslagen. De eerder opgeslagen waterhardheid blijft dan behouden.

Automatische uitschakeling









Hier kan worden ingesteld hoe lang na de laatste drankbereiding het apparaat automatisch moet worden uitgeschakeld. Deze tijd kan op 15 minuten tot 4 uur worden ingesteld. De vooraf ingestelde tijdsduur kan ten behoeve van de energiebesparing worden verkort.

1. Zet de draaiknop  (13) in stand .
2. Houd de toetsen  (11) en  (12) ten minste 5 seconden gelijktijdig ingedrukt. Het aantal brandende LED's geeft de ingestelde tijd voor de uitschakeling aan.
3. Druk net zo vaak op de starttoets (10) tot de gewenste uitschakeltijd oplicht:
 -  = 15 minuten
 -  en  = 30 minuten
 -  ,  en  = 45 minuten
 -  ,  ,  en  = 1 uur
 -  ,  ,  ,  en  = 2 uren
 -  ,  ,  ,  ,  en  = 4 uren
4. Druk ten minste 5 seconden op de starttoets (10). De ingestelde LED's lichten kort op en de geselecteerde uitschakeltijd wordt opgeslagen.

Opmerking: als er niet binnen 90 seconden op een toets wordt gedrukt, wordt het apparaat weer in gereedheid geschakeld zonder dat de instelling wordt opgeslagen. De eerder opgeslagen tijd voor de uitschakeling blijft dan behouden.

Zettemperatuur instellen

Ook de zettemperatuur kan worden ingesteld.

1. Zet de draaiknop (13) in stand .
2. Houd de toetsen  (11) en  (12) ten minste 5 seconden gelijktijdig ingedrukt. Het aantal brandende LED's geeft de ingestelde zettemperatuur aan.
3. Druk net zo vaak op de starttoets (10) tot de gewenste temperatuur oplicht:
 - LED  = laag
 - LED  en  = gemiddeld
 - LED ,  en  = hoog
4. Druk ten minste 5 seconden op de starttoets (10). De ingestelde LED's lichten kort op en de geselecteerde temperatuur wordt opgeslagen.

Opmerking: als er niet binnen 90 seconden op een toets wordt gedrukt, wordt het apparaat weer in gereedheid geschakeld zonder dat de instelling wordt opgeslagen. De eerder opgeslagen zettemperatuur blijft dan behouden.

Instellen van de maalfijnheid

Met de draaischakelaar (3) voor de maal-fijnheid kunt u de gewenste korrelgrootte van de gemalen koffiebonen instellen.

Let op!

Verstel de maalfijnheid alleen terwijl het maalwerk draait! Het apparaat kan anders beschadigd raken. Reik niet in het maalwerk.

- Stel de draaischakelaar (3) bij draaiend maalwerk in op een fijner maaisel (door **a**: linksom te draaien) of op een grover maaisel (door **b**: rechtsom te draaien).

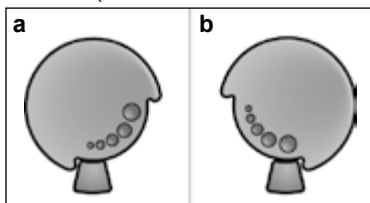

Info: De nieuwe instelling is pas merkbaar vanaf de tweede kop koffie.

Tip: Stel bij donker gebrande bonen een fijnere, en bij lichtere bonen een grovere maling in.

Koffiezetten met koffiebonen

Deze espressoautomaat gebruikt telkens wanneer u koffie zet een vers maaisel.

Tip: gebruik bij voorkeur espressobonen of bonenmengsels voor automaten. Bewaar de bonen voor een optimale kwaliteit gekoeld of diepgevroren, en in een afgesloten verpakking. De koffiebonen kunnen ook in bevroren toestand worden gemaal.

Belangrijk: vul de watertank (16) elke dag met vers water. Om het apparaat te kunnen gebruiken, moet de watertank (16) steeds voldoende water bevatten.

Er kunnen verscheidene koffiedranken op simpele wijze met één knopindruk worden gezet.

Bereiden

Zorg ervoor dat het apparaat klaar voor gebruik is.

1. Plaats een of twee voorverwarmde kopjes onder de koffietap (7).
Tip: verwarm het kopje voor een kleine espresso altijd voor, bijvoorbeeld met heet water.
2. Selecteer met de bovenste draaiknop (14) de gewenste koffie en gewenste hoeveelheid.
3. Selecteer met de onderste draaiknop (13) de gewenste sterkte van de koffie.
4. Druk op de starttoets (10).
De koffie wordt gezet en loopt hierna in de kopje/kopjes.

Door nogmaals op de starttoets (10) te drukken, kan het koffiezetten voortijdig worden beëindigd.

Koffiezetten met gemalen koffie

Deze automaat kan ook met voorgemalen koffie (geen oploskoffie) worden gebruikt.

Belangrijk: vul de watertank (16) elke dag met vers water. Om het apparaat te kunnen gebruiken, moet de watertank (16) steeds voldoende water bevatten.

Bereiden

1. Open de lade voor gemalen koffie (4).
2. Vul de lade met maximaal 2 afgestreken maatschepjes koffie.
Opgelet: vul de lade niet met hele bonen of oploskoffie.
3. Sluit de lade voor gemalen koffie (4).
4. Zet de onderste draaiknop (13) op het symbool .
5. Druk op de starttoets (10).
De koffie wordt gezet en loopt hierna in de kopje.

Heet water tappen

Verbrandingsgevaar!

De melkopschuimer (6) wordt zeer heet. Raak alleen het kunststof gedeelte van de melkopschuimer (6) aan.

Voordat er warm water wordt afgenomen, moet de melkschuimer zijn gereinigd. Zorg ervoor dat het apparaat klaar voor gebruik is.

1. Zet een voorverwarmd kopje of glas onder de tap van de melkopschuimer (6).

2. Open de melkopschuimer (6) door deze uit te trekken. Het apparaat warmt op. Vervolgens loopt er ca. 40 seconden lang heet water uit de tap van de melkopschuimer (6).
3. Druk de melkopschuimer (6) in om de procedure voortijdig te stoppen.



Melkschuim bereiden

Verbrandingsgevaar!

De melkopschuimer (6) wordt zeer heet. Raak alleen het kunststof gedeelte van de melkopschuimer (6) aan.

Tip: schuim eerst de melk op en neem dan pas koffie of schuim de melk afzonderlijk op voeg deze vervolgens toe aan de koffie.

Zorg ervoor dat het apparaat klaar voor gebruik is.

1. Druk op toets  (11).
De toets  knippert en het apparaat warmt nu ca. 20 seconden lang op.
2. Wacht tot de toets en de LED  brandt en dompel de melkopschuimer vervolgens tot de bodem van een kopje of glas dat voor een derde met melk is gevuld.
3. Open de melkopschuimer (6) door deze uit te trekken.

Verbrandingsgevaar!

De uittredende stoom is zeer heet en kan vloeistof omhoog spuiten. Raak de huls niet aan en richt deze niet op personen.

4. Schuim de melk op.
5. Sluit de melkopschuimer (6) door deze in te drukken.

Tip: Gebruik voor een optimaal melkschuim bij voorkeur koude melk met een vetgehalte van ten minste 1,5%.

Belangrijk: Reinig de melkopschuimer (6) na elk gebruik **altijd** met lauwwarm water. Opgedroogde melkresten zijn namelijk moeilijk verwijderbaar.

Onderhoud en dagelijkse reiniging

⚠ Gevaar voor elektrische schokken!
Neem vóór de reiniging de stekker uit het stopcontact.

Dompel het apparaat nooit onder in water.
Gebruik geen stoomreiniger.

- Veeg de behuizing met een zachte, vochtige doek af.
- Gebruik geen schurende doeken of reinigingsmiddelen.

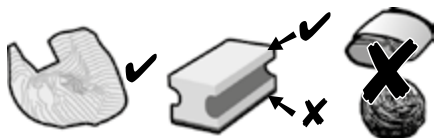

- Verwijder resten van kalk, koffie, melk en ontkalkingsoplossing altijd direct. Dergelijke resten kunnen corrosievorming veroorzaken.
- Nieuwe sponsdoekjes kunnen zouten bevatten. Deze zouten kunnen een roestlaagje op het roestvrij staal veroorzaken. Spoel deze doekjes daarom altijd vóór gebruik grondig uit.
- Trek de lekschaal (8c) en het koffiedikreservoir (8b) in voorwaartse richting uit het apparaat. Verwijder de afdekplaat (8a) en de lekplaat (8d). Maak de lekschaal en het koffiedikreservoir leeg en reinig deze.
- Verwijder de lade voor gemalen koffie (4) en reinig deze.

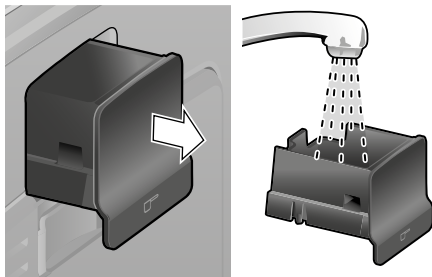

- Vlotter (8e) en reinig deze met een vochtige doek.

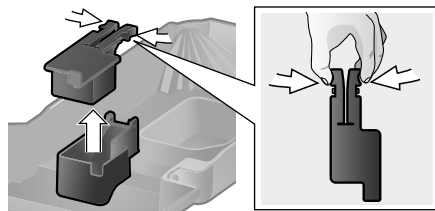

- ⊗** Plaats de volgende onderdelen **niet in de vaatwasser**: afdekplaat (8a), vlotter (8e), lade voor gemalen koffie (4), zetmodule (5a).

- ✓** De volgende onderdelen zijn wel geschikt voor de vaatwasser: lekschaal (8c), koffiedikreservoir (8b), lekplaat (8d), aromadeksel (2) en maatschepje (18).

- Doe de binnenkant van het apparaat af (de opvangschalen en lade voor gemalen koffie).

Belangrijk: de lekschaal (8c) en het koffiedikreservoir (8b) moeten dagelijks gelegeerd en gereinigd worden om schimmelvorming te voorkomen.

Opmerking: Als het apparaat in koude toestand met de netspanningschakelaar **O/I** (9) wordt ingeschakeld of na afname van koffie automatisch wordt uitgeschakeld, wordt het apparaat automatisch gespoeeld. Zo reinigt het systeem zichzelf.

Belangrijk: Als het apparaat langere tijd (bijvoorbeeld tijdens een vakantie) niet is gebruikt, moet het volledige apparaat inclusief het melksysteem en de zetmodule worden gereinigd.

Melkopschuimer reinigen

De melkopschuimer (6) moet na elk gebruik worden gereinigd om alle resten te verwijderen.

Belangrijk: laat de melkopschuimer eerst afkoelen alvorens deze te demonteren. Demonteer de melkopschuimer om deze te kunnen reinigen:

1. Houd de metalen huls vast en trek deze in neerwaartse richting los.



2. Draai de functiekern (6d) linksom en verwijder deze.

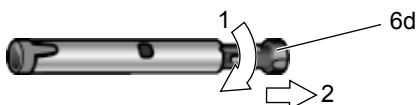

3. Verwijder de functiebus (6c).

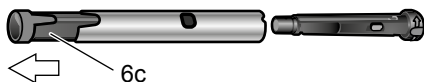

4. Reinig de afzonderlijke onderdelen met een zachte borstel in warm afwaswater. Laat de onderdelen zo nodig even in het sopje voorweken. Reinig vooral de luchtopening (6e) zorgvuldig.

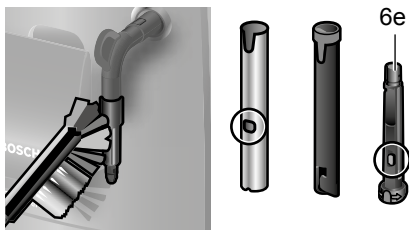

5. Spoel alle onderdelen met schoon water na en droog deze vervolgens af.
6. Breng de functiekern (6d) en functiebus (6c) weer in de metalen huls aan.



7. Draai de functiekern rechtsom tot de markeringen zich op één lijn bevinden.



8. Breng de melkopschuimer op het stoomventiel aan. Controleer of de rode markering op het stoomventiel afgedekt is.



⚠ Gevaar voor brandwonden!

Gebruik het apparaat alleen wanneer de melkopschuimer (6) volledig geassembleerd en gemonteerd is.

Zetmodule reinigen

Reinig de zetmodule regelmatig!

Zetmodule automatisch voorreïngen:

Druk kort op de servicetoets (12). Als er voordien koffie is afgenomen, wordt het apparaat gespoeld. Vervolgens wordt het apparaat uitgeschakeld.

In aanvulling op het automatische reinigingsprogramma moet de zetmodule (5a) ook regelmatig worden verwijderd en gereinigd (zie **afbeelding E** vóór in deze gebruiksaanwijzing).

1. Schakel het apparaat uit met de netspanningschakelaar **O/I** (9). Er mag nu geen enkele toets meer branden.
2. Open het luikje (5b) van de zetmodule.
3. Schuif de rode grendel (5d) op de zetgroep (5a) helemaal naar links.
4. Druk de uitwerphendel (5c) helemaal omlaag. De zetgroep komt los.
5. Pak de zetgroep (5a) beet bij de grepen en haal de zetgroep er voorzichtig uit.
6. Verwijder de afdekking (5e) van de zetgroep en reinig de zetgroep (5a) grondig met stromend water.

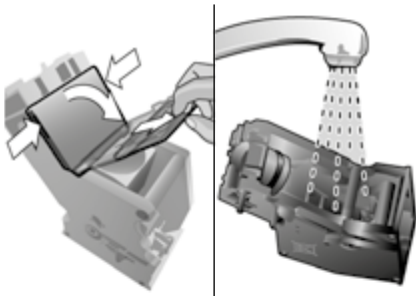

7. Reinig de zeef van de zetgroep grondig onder de waterstraal.

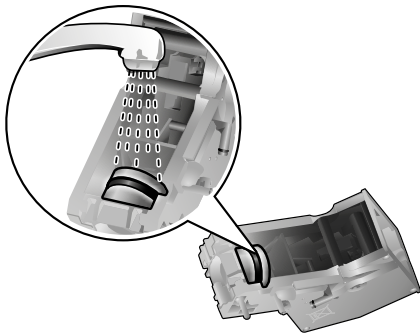

Belangrijk: gebruik geen spoel- of reinigingsmiddelen en plaats de module niet in de vaatwasser.

8. Neem de binnenkant van het apparaat met een vochtige doek af en verwijder eventueel aanwezige koffieresten.
9. Laat de zetmodule (5a) en het inwendige van het apparaat drogen.

10. Plaats de afdekking (5e) weer op de zetgroep en schuif de zetgroep (5a) tot de aanslag in het apparaat.
11. Druk de uitwerphendel (5c) helemaal omhoog.
12. Schuif de rode grendel (5d) helemaal naar rechts en sluit het luikje (5b).

Tips voor energiebesparing

- Schakel het de espressoautomaat uit als deze niet wordt gebruikt. Druk hiervoor op de servicetoets (12). Het apparaat wordt dan gespoeld en vervolgens uitgeschakeld.
- Onderbreek de afname van koffie of melkschuim liefst zo min mogelijk. Een voortijdige onderbreking leidt tot een verhoogd energieverbruik en het sneller vollopen van de lekschaal.
- Ontkalk het apparaat regelmatig om kalkafzettingen te voorkomen. Kalkresten leiden tot een hoger energieverbruik.

Onderhoudsprogramma

Duur: ca. 35 minuten

Afhankelijk van het gebruik begint na bepaalde tussenpozen de servicetoets (12) te knippen.

In dat geval moet het apparaat direct met het onderhoudsprogramma worden gereinigd en ontkalkt. Als het onderhoudsprogramma niet volgens de instructies wordt uitgevoerd, kan het apparaat worden beschadigd.

⚠ Let op!

Gebruik bij het onderhoudsprogramma altijd een ontkalkings- en reinigingsmiddel conform deze gebruiksaanwijzing. Neem de veiligheidsinstructies op de verpakking van het reinigingsmiddel in acht.

Onderbreek het onderhoudsprogramma in geen geval! Zorg dat niemand de betrokken vloeistoffen drinkt!

Gebruik nooit azijn, middelen op basis van azijn, citroenzuur of middelen op basis van citroenzuur!

Doe nooit ontkalkingstabletten of andere ontkalkingsmiddelen in de lade voor gemalen koffie (4)!

Speciaal ontwikkelde en geschikte ontkalkings- en reinigingstabletten zijn verkrijgbaar via de handel en bij de servicedienst (zie “Accessoires”).

Belangrijk: Als een waterfilter in het waterreservoir (16) geplaatst is, dient dit vóór de start van het ontkalkingsproces in elk geval te worden verwijderd. Reinig de zetgroep voor de start van het serviceprogramma, zie hoofdstuk “Zetgroep reinigen”.

Start het onderhoudsprogramma door de servicetoets (12) ten minste 5 seconden ingedrukt te houden.

Info: Tijdens de uitvoering van het programma knippert de servicetoets (12).

LED  licht op.

- Maak de lekschaal (8) leeg en breng deze opnieuw aan.

Het apparaat wordt twee maal gespoeld.

LED  licht op.

- Open de lade voor gemalen koffie (4).
- Leg er een Bosch reinigingstablet in en sluit de lade voor gemalen koffie (4).
- Druk op de starttoets (10).

LED  licht op.

- Vul het lege waterreservoir (16) tot de markering voor “**0,5l**” met lauwwarm water en los hierin 1 Bosch ontkalkings-tablet TCZ8002 op. Los bij gebruik van de ontkalkingstabletten TCZ6002 altijd 2 tabletten op.
- Druk op de starttoets (10).

Het onderhoudsprogramma wordt nu gedurende ca. 10 minuten uitgevoerd.

LED  licht op.

- Plaats een kan met een minimale inhoud van 0,5 liter onder de tap van de melkopschuimer (6).
- Open de melkopschuimer (6) door deze uit te trekken.

Het onderhoudsprogramma wordt nu gedurende ca. 12 minuten uitgevoerd.

LED  licht op.

- Spoel de watertank (16) en vul deze tot aan de markering **max** met vers water.
- Druk op de starttoets (10).

Het onderhoudsprogramma wordt nu gedurende ca. 30 seconden uitgevoerd en spoelt het apparaat.

LED  licht op.

- Sluit de melkopschuimer (6) door deze in te drukken.

Het onderhoudsprogramma wordt nu gedurende ca. 8 minuten uitgevoerd.

LED  licht op.

- Maak de lekschaal (8) leeg en breng deze opnieuw aan.

Als er een filter werd gebruikt, brengt u dit nu weer aan.



Hierna is het apparaat volledig gereinigd, ontkalkt en weer klaar voor gebruik.

Belangrijk: Veeg het apparaat met een zachte, vochtige doek af om resten van de ontkalkoplossing direct te verwijderen. Dergelijke resten kunnen corrosievorming veroorzaken. Nieuwe sponsdoekjes kunnen zouten bevatten. Deze zouten kunnen een roestlaagje op het roestvrij staal veroorzaken. Spoel deze doekjes daarom altijd vóór gebruik grondig uit.

Vorstbeveiliging

⚠ Om vorstschade tijdens transport en opslag te voorkomen, moet het apparaat vooraf volledig worden geleegd.

Info: het apparaat moet klaar voor gebruik zijn en de watertank (16) moet zijn gevuld.

1. Plaats een grote bak onder de tap van de melkopschuimer (6).
2. Druk op de stoomtoets (11).
De LED  knippert en het apparaat warmt nu ca. 20 seconden lang op.
3. Wacht tot LED  brandt en open vervolgens de melkopschuimer (6) door deze uit te trekken en laat deze ca. 15 seconden stomen.
4. Schakel het apparaat uit met de netspanningschakelaar **O/I** (9).
5. Maak de watertank (16) en de lekschaal (8) leeg.

Accessoires

Onderstaande accessoires zijn in de handel en via de servicedienst verkrijgbaar.

Accessoires	Bestelnummer Handel / Klantenservice
Reinigingstabletten	TCZ6001 00310575
Ontkalkingstabletten	TCZ8002 00576694
Waterfilter	TCZ7003 00575491
Onderhoudsset	TCZ8004 00576331

Afval

Gooi verpakkingsmateriaal op een milieuvriendelijke manier weg. Dit apparaat is gekenmerkt in overeenstemming met de Europese richtlijn 2012/19/EG betreffende afgedankte elektrische en elektronische apparatuur (waste electrical and electronic equipment – WEEE). De richtlijn geeft het kader aan voor de in de EU geldige terugneming en verwerking van oude apparaten. Raadpleeg uw gespecialiseerde handelaar voor de geldende voorschriften inzake afvalverwijdering.

Garantie



Voor dit apparaat gelden de garantiewaarden die worden uitgegeven door de vertegenwoordiging van ons bedrijf in het land van aankoop. De leverancier, bij wie u het apparaat heeft gekocht, geeft u hierover graag meer informatie. Om aanspraak te maken op de garantie heeft u altijd uw aankoopbewijs nodig.

Wijzigingen voorbehouden.

Zelf eenvoudige problemen verhelpen

Probleem	Oorzaak	Remedie
Maalwerk maalt geen koffiebonen.	De bonen vallen niet in het maalwerk (te vette bonen).	Klop zacht tegen het bonenreservoir (1). Wissel zo nodig van koffiesoort. Maak het bonenreservoir (1) leeg en veeg deze met een droge doek schoon.
Er kan geen warm water worden afgetapt.	De melkopschuimer (6) is verontreinigd.	Reinig de melkopschuimer (6) volgens het hoofdstuk "Onderhoud en dagelijkse reiniging".
Onvoldoende of geen melkschuim.	De melkopschuimer (6) is verontreinigd.	Reinig de melkopschuimer (6) volgens het hoofdstuk "Onderhoud en dagelijkse reiniging".
	Ongeschikte melk.	Gebruik melk met een minimaal vetgehalte van 1,5%.
	De melkopschuimer (6) is niet goed in elkaar gezet.	Bevochtig de onderdelen van de melkopschuimer en druk deze stevig in elkaar.
	Het apparaat is verkalkt.	De machine volgens de gebruiksaanwijzing ontkalken.
De koffie stroomt slechts druppelsgewijs of helemaal niet meer.	De maalfijnheid is te fijn ingesteld of de voorgemalen koffie is te fijnkorrelig.	Stel een grovere maling in of gebruik grover gemalen koffie.
	Het apparaat is sterk verkalkt.	De machine volgens de gebruiksaanwijzing ontkalken.
Koffie heeft geen "crème" (schuimlaag).	Ongeschikte soort koffie.	Gebruik een koffiesoort met een hoger gehalte aan Robusta-bonen.
	De bonen zijn niet meer brandvers.	Gebruik vers gebrande bonen.
	De maalfijnheid is niet afgestemd op de koffiebonen.	Stel de maalfijnheid op fijn in.
De koffie is te "zuur".	De maalfijnheid is te grof ingesteld of de voorgemalen koffie is te grofkorrelig.	Stel een fijnere maling in of gebruik fijner gemalen koffie.
	Ongeschikte soort koffie.	Gebruik een donkere gebrande koffie.

Als de storing niet kan worden verholpen, neem dan in elk geval contact op met de hotline! De telefoonnummers staan op de laatste pagina's van de gebruiksaanwijzing.

Probleem	Oorzaak	Remedie
De koffie is te “bitter”.	De maalfijnheid is te fijn ingesteld of de voorgemalen koffie is te fijnkorrelig.	Stel een grovere maling in of gebruik grover gemalen koffie.
	Ongeschikte soort koffie.	Wissel van soort koffie.
Het waterfilter blijft niet vast zitten in de watertank (16).	Het waterfilter is niet goed bevestigd.	Druk het waterfilter rechtstandig en stevig in de tankaansluiting.
De LED  knippert.	De watertank is niet correct ingezet of het waterfilter is opgebruikt.	Zet de watertank correct in. Als de LED nog steeds knippert, plaats dan een nieuw waterfilter en spoel het vervolgens, zie hoofdstuk “Waterfilter”.
	Koolzuurhoudend water in het waterreservoir.	Vul het waterreservoir met schoon leidingwater.
Het koffiedik is niet compact en te nat.	De maalfijnheid is te fijn of te grof ingesteld of er wordt onvoldoende gemalen koffie gebruikt.	Stel een grovere of fijnere maalfijnheid in of gebruik 2 afgestreken maatschepjes voorgemalen koffie.
De LED  knippert.	Verontreinigde zetmodule (5).	Reinig de zetmodule (5).
	Te veel gemalen koffie in de zetmodule (5).	Reinig de zetmodule (5). Gebruik maximaal 2 afgestreken maatschepjes voorgemalen koffie.
	Het mechanisme van de zetgroep beweegt stroef.	Verwijder en reinig de zetgroep (zie het hoofdstuk “Onderhoud en dagelijkse reiniging”).
	De zetmodule (5) is afwezig of wordt niet herkend.	Schakel het apparaat bij aangebrachte zetmodule (5) uit, wacht 3 seconden en schakel het hierna weer in
Koffie of melkschuim van sterk wisselende kwaliteit.	Het apparaat is verkalkt.	De machine volgens de gebruiksaanwijzing ontkalken.
Water op de binnenbodem van het apparaat bij verwijderde lekschaal (8).	De lekschaal (8) is te vroeg verwijderd.	Verwijder de lekschaal (8) pas enkele seconden nadat de laatste drank is afgenomen.

Als de storing niet kan worden verholpen, neem dan in elk geval contact op met de hotline! De telefoonnummers staan op de laatste pagina's van de gebruiksaanwijzing.

Probleem	Oorzaak	Remedie
De fabrieksinstellingen zijn gewijzigd en moeten weer worden geactiveerd ("Reset").	Er zijn eigen, niet meer gewenste instellingen opgegeven.	Schakel het apparaat uit met de netspanningschakelaar O/I (9). Houd de servicetoets (12) en stoomtoets (11) ingedrukt en schakel het apparaat in met de netspanningsschakelaar O/I (9). Geef vervolgens een bevestiging met de starttoets (10). De fabrieksinstellingen zijn nu weer actief.
De LED's  knipperen.	Er is een storing in het apparaat aanwezig.	Bel de hotline.
De LED's  knipperen.	Onjuiste spanning.	Gebruik het apparaat alleen op 220V-240V.
De LED's  knipperen.	De omgevingstemperatuur is te laag.	Gebruik het apparaat bij temperaturen > 5 °C.
Als de storing niet kan worden verholpen, neem dan in elk geval contact op met de hotline! De telefoonnummers staan op de laatste pagina's van de gebruiksaanwijzing.		

Technische specificaties

Elektrische aansluiting (spanning – frequentie)	220-240 V – 50/60 Hz
Vermogen van de verwarming	1600 W
Maximale pompdruk, statisch	15 bar
Maximale inhoud watertank (zonder filter)	1,7 l
Maximale inhoud bonenreservoir	300 g
Lengte aansluitsnoer	100 cm
Afmetingen (H x B x D)	385 x 280 x 479 mm
Gewicht, ongevuld	9,3 kg
Soort maalwerk	keramisch

Obsah

Součást dodávky	76
Přehled	76
Bezpečnostní pokyny	77
Ovládací prvky	79
Před prvním použitím	80
Vodní filtr	82
Nastavení	83
Příprava nápoje ze zrnkové kávy	84
Příprava nápoje z mleté kávy	85
Odebírání horké vody	85
Příprava mléčné pěny	85
Ošetřování a každodenní čištění	86
Tipy pro úsporu energie	88
Servisní program	89
Ochrana proti mrazu	90
Příslušenství	90
Likvidace	90
Záruční podmínky	90
Řešení jednoduchých problémů	91
Technické údaje	93

Vážený milovníku dobré kávy,

Gratulujeme Vám k zakoupení tohoto plnoautomatu na espresso firmy Bosch.



Součást dodávky

(viz obrázek na začátku návodu)

- a** Plnoautomat na espresso TES501
- b** Návod k použití
- c** Lakmusové papírky na měření tvrdosti vody
- d** Odměrka na mletou kávu

Přehled

(viz přehledné vyobrazení **A,B,C,D** a **E** na začátku návodu)

- 1** Zásobník zrnkové kávy
- 2** Víko na uchování aroma
- 3** Otočný volič pro nastavení stupně mletí
- 4** Zásobník mleté kávy (mletá káva / čisticí tableta)
- 5** Spařovací jednotka (**obr. E**)
 - a**) Spařovací jednotka
 - b**) Dvířka
 - c**) Vyhazovací páčka spařovací jednotky
 - d**) Blokování
 - e**) Kryt
- 6** Napěňovač mléka (**obr. C**) snímatelný
 - a**) Ventil páry
 - b**) Kovové pouzdro
 - c**) Funkční tryska
 - d**) Funkční jádro
 - e**) Vzduchový otvor
- 7** Výškově nastavitelný výtok kávy
- 8** Nádobka na zbytkovou vodu (**obr. D**)
 - a**) Clona
 - b**) Nádobka na kávovou sedlinu
 - c**) Nádobka na zbytkovou vodu výtoku kávy
 - d**) Mřížka výtoku kávy
 - e**) Plovák
- 9** Síťový spínač **O/I**
- 10** Tlačítko start 
- 11** Tlačítko na ohřev páry 
- 12** Servisní tlačítko 
- 13** Otočný knoflík „Intenzita kávy“
- 14** Otočný knoflík „Volba nápoje“
- 15** Ukazatel LED
- 16** Snímatelný zásobník na vodu
- 17** Víko zásobníku na vodu
- 18** Odměrka na mletou kávu (pomůcka pro vsazení vodního filtru)
- 19** Příhrádka na odměrku
- 20** Připojovací kabel s příhrádkou

Bezpečnostní pokyny

Návod k použití si pečlivě přečtěte, řiďte se podle něho a uschovejte si ho! Při předání spotřebiče dalším osobám předejte také tento návod. Tento spotřebič je určen k přípravě malých množství v rámci použití v domácnosti nebo v nekomerčních prostředích podobného typu. Použití podobné použití v domácnosti je např. v kuchyňkách pro zaměstnance, v obchodech, kancelářích či zemědělských a jiných malých podnicích, nebo v rámci využívání hosty v zařízeních poskytujících nocleh a snídani, malých hotelech a podobných ubytovacích zařízeních.

⚠ Nebezpečí úrazu elektrickým proudem!

Spotřebič připojte a provozujte v souladu s údaji na typovém štítku. Opravy spotřebiče, např. výměnu poškozeného přívodního vedení, smí provádět pouze náš servisní pracovník, aby nedošlo k ohrožení zdraví a poškození majetku.

Tento spotřebič mohou děti starší 8 let a osoby se sníženými fyzickými, senzorickými nebo mentálními schopnostmi, nebo osoby s nedostatkem zkušeností a/nebo znalostí používat pod dozorem, nebo pokud byly o bezpečném používání zařízení poučeny a porozuměly hrozícímu nebezpečí. Spotřebič a připojovací vedení nepatří do rukou dětí mladších 8 let a tyto děti nesmí přístroj obsluhovat. Se spotřebičem si nesmí hrát děti. Čištění a údržbu ze strany uživatele nesmí provádět děti. Výjimka: Děti jsou starší 8 let a jsou pod dozorem dospělé osoby.

Spotřebič ani síťový kabel nikdy neponořujte do vody. Pokud je spotřebič nebo přívodní vedení poškozeno, nepoužívejte jej. V případě poruchy ihned odpojte síťovou zástrčku nebo vypněte síťové napětí.

⚠ Nebezpečí udušení!

Obalový materiál není hračka pro děti.

⚠ Nebezpečí opaření!

Unikající pára je velmi horká a může způsobit vystříknutí tekutin. Pozdra se nedokýkejte nebo ho nesměřujte na osoby. Výpusť šlehače mléka (6) se velmi silně zahřívá. Nedotýkejte se jí, dokud nevychladne. Spotřebič používejte až po úplném sestavení a instalaci šlehače mléka (6).

⚠ Nebezpečí úrazu!

Nesahejte do mlýnku.

Ovládací prvky

Síťový spínač O/I

Pomocí síťového spínače **O/I** (9) se přístroj zapne nebo se zcela vypne (napájení se přeruší).

Důležité upozornění: Pro vypnutí použijte servisní tlačítko (12).

Servisní tlačítko

Po krátkém stisknutí servisního tlačítka (12) se přístroj propláchne a vypne. Pokud bliká servisní tlačítko (12), musí být proveden servisní program. Po dlouhém stisknutí servisního tlačítka (12) se spustí servisní program. Během průběhu servisního programu bliká servisní tlačítko (12) a zhasne po ukončení programu.

Tlačítko na ohřev páry











Stisknutím tlačítka na ohřev páry (11) se vytvoří pára na přípravu mléčné pěny.

Tlačítko start

Stisknutím tlačítka start (10) se spustí příprava nápojů. Opětovným stisknutím během probíhající přípravy nápojů je možné odběr předčasně ukončit.

Ukazatel LED

Svícení a blikání příslušného ukazatele LED zobrazuje následující:

-  svítí Zásobník na vodu je prázdný a musí být naplněn.
-  bliká Vodní filtr je vypotřebován a musí být vyměněn. Důležité: Při uvedení do provozu neznamena blikání „Výměna filtru“, viz „Uvedení do provozu“.
-  svítí Zásobník zrnkové kávy je prázdný a musí být naplněn.
-  svítí Ventil páry musí být otevřen resp. uzavřen.
-  bliká V závislosti na nastavení vychází z napěňovače mléka pára nebo horká voda.
-  svítí Při zvolení  otočným knoflíkem „Intenzita kávy“ svítí symbol po dobu odběru mleté kávy.
-  svítí Chybí nádobka na zbytkovou vodu nebo není správně vsazena, vsadte nádobku na zbytkovou vodu.
-  bliká Nádobky jsou plné, vyprázdněte je a opět vložte.
-  svítí Dvířka spařovací jednotky jsou otevřené, uzavřete je.
-  bliká Vyjměte a vyčistěte spařovací jednotku.

Otočný knoflík „Intenzita kávy“



Tímto otočným knoflíkem (13) se nastavuje intenzita kávy nebo volba mleté kávy.



Velmi jemná



Jemná



Normální



Silná



Mletá káva

Otočný knoflík „Volba nápoje“



Tímto otočným knoflíkem (14) se volí požadovaný nápoj a množství. Kromě toho se jím mění také uživatelská nastavení.



Malé espresso

Espresso



Malé café crème

Café crème



Velké café crème



2 malá espressa

2 espressa



2 malá café crème

2 café crème



2 velká café crème

Napěňovač mléka

Napěňovač mléka (6) je možné vytažením a vtlačení otevřít a zavřít.

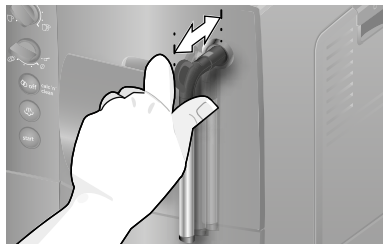

Před prvním použitím

Všeobecné informace

Odpovídající zásobníky plňte pouze čistou a studenou nesyčenou vodou a výhradně praženými zrní (především směsí kávových zrn určenou pro kávovary a automaty na espresso). Nepoužívejte leštěná či karamelizovaná kávová zrna nebo kávová zrna upravená dalšími cukernatými přísadami; ucpávají spařovací jednotku.

U tohoto přístroje můžete nastavit tvrdost vody. Tovární nastavení tvrdosti vody je 4. Tvrdost používané vody stanovte příloženým lakmusovým papírkem. Pokud zjistíte jiný stupeň tvrdosti než 4, přístroj po uvedení do provozu odpovídajícím způsobem naprogramujte (viz „Tvrdost vody“ v kapitole „Nastavení“).

Uvedení do provozu





1. Odstraňte ochrannou fólii.
2. Plnoautomat na espresso umístěte na rovnou a vodotěsnou plochu odpovídající hmotnosti přístroje. Větrací výřezy přístroje musí zůstat volné.

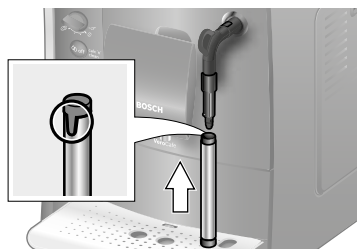

Důležité upozornění: Spotřebič používejte pouze v prostorách bez mrazu. Pokud byl spotřebič přepravován nebo skladován při teplotách nižších než 0 °C, pak před uvedením do provozu vyčkejte nejméně 3 hodiny.

3. Vytáhněte síťovou zástrčku z přihrádky na kabel (20) a připojte. Délku můžete podle potřeby nastavit zasunutím a vysunutím. Přístroj postavte zadní stranou např. k hraně stolu a kabel táhněte buď směrem **dolů** nebo ho posuňte směrem **nahoru**.

4. Instalujte napěňovač mléka. Přístroj používejte pouze tehdy, je-li napěňovač mléka (6) zcela sestaven a smontován.



5. Odklopte víko zásobníku na vodu (17).
 6. Vyměňte zásobník na vodu (16), vypláchněte ho a naplňte čerstvou studenou vodou. Dávejte pozor na označení **max**.
 7. Nasadte zásobník na vodu rovně (16) a zatlačte ho až dolů.
 8. Víko zásobníku na vodu (17) opět uzavřete.
 9. Zásobník zrnkové kávy (1) naplňte zrnkovou kávou (při přípravě nápoje z mleté kávy viz kapitola „Příprava nápoje z mleté kávy“).
 10. Síťovým spínačem **O/I** (9) přístroj zapněte. Ukazatel LED  bliká a ukazatel LED  svítí.
 11. Pod trysku napěňovače mléka (6) postavte nádobu.
 12. Napěňovač mléka (6) opatrně otevřete vytažením. Přístroj propláchne napěňovač mléka (6) vodou. Ukazatel LED  bliká.
 13. Pokud ukazatel LED  svítí, napěňovač mléka (6) uzavřete vtisknutím směrem dovnitř.

Přístroj se zahřeje a propláchne. Z výtoku kávy vyteče malé množství vody. Pokud tlačítka  (12),  (11) a  (10) svítí, je přístroj připraven k provozu.

Vypnutí přístroje

Plnoautomat na espresso je z výroby standardně nastaven na optimální provoz. Po uplynutí zvolené doby se přístroj automaticky vypne (dobu je možné nastavit, viz „Automatické vypnutí“ v kapitole „Nastavení“).

Výjimka: Pokud byla odebírána pouze horká voda nebo pára, přístroj se vypne bez propláchnutí.

Pro předchozí manuální vypnutí přístroje stiskněte servisní tlačítko (12). Přístroj se propláchne a vypne.

Upozornění: Při prvním použití, po provedení servisního programu nebo pokud byl přístroj po delší dobu mimo provoz, nemá první připravený nápoj plné aroma. Tuto kávu nepijte.

Po prvním uvedení plnoautomatu na espresso do provozu lze trvale dosáhnout jemně pórovité a stálé pěny (crema) teprve po přípravě několika šáleků.

Při delším používání je normální tvorba kapek vody u větracích výřezů.







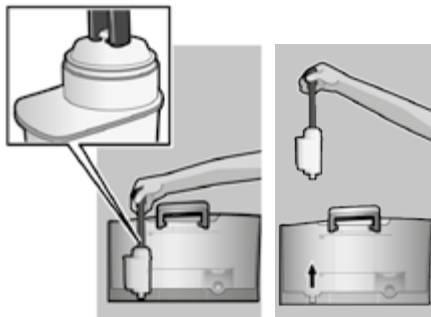

Vodní filtr

Vodní filtr může snížit tvorbu vápených usazenin.

Nový vodní filtr musí být před použitím propláchnut. Postupujte takto:

1. Pomocí odměrky na mletou kávu (18) vodní filtr pevně vtlačte do prázdného zásobníku na vodu.



2. Zásobník na vodu (16) naplníte vodou až po značku **max**.
3. Otočný knoflík (13) nastavte do polohy .
4. Držte současně stisknuta tlačítka  (11) a  (12) po dobu nejméně 5 sekund. Zasvítí buď  „vyp.“ nebo  „zap.“.
5. Tlačítkem start (10) nastavte „zap.“.
6. Pro potvrzení stiskněte tlačítko start (10) po dobu nejméně 5 sekund, všichni ukazatelé LED se krátce rozsvítí.
7. Ukazatel LED  bliká a ukazatel LED  svítí.
8. Pod trysku napěňovače mléka (6) postavte nádobu o objemu 0,5 litrů.
9. Otevřete napěňovač mléka (6) vytažením. Ukazatel LED  bliká.
10. Filtrem protéká voda a proplachuje ho.
11. Pokud ukazatel LED  svítí, uzavřete napěňovač mléka (6) vtisknutím směrem dovnitř.
12. Vyprázdněte nádobu. Přístroj je opět připraven k provozu.

Informace: Proplachováním filtru bylo současně aktivováno nastavení pro indikaci „Vyměňte filtr“ (= ukazatel LED  bliká).

Při zobrazení Vyměňte filtr nebo nejpozději po dvou měsících je účinnost filtru vyčerpána. Filtr je nutné měnit jednak z hygienických důvodů, a také proto, aby nedošlo k zanesení vápníkem (může dojít k poškození přístroje). Náhradní filtr je k dostání v prodejnách nebo u zákaznické služby (viz „Příslušenství“). Pokud není použit nový filtr, změňte nastavení filtru podle pokynů v kapitole „Tvrdość vody“.

Informace: Pomocí indikátoru filtru můžete označit měsíc, ve kterém jste filtr do přístroje vložili. Můžete také označit měsíc, ve kterém musíte filtr opět vyměnit (nejpozději po dvou měsících).

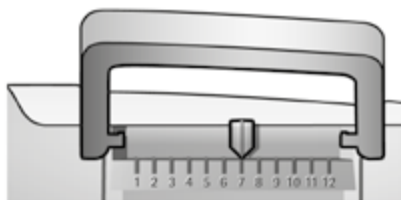

Informace: Pokud nebyl přístroj po delší dobu používán (např. po dobu dovolené), měli byste vložený filtr před použitím propláchnout. Nechte připravit šálek horké vody a vylejte ho.

Nastavení







Nastavení můžete individuálně přizpůsobit. Můžete nastavit následující:

Tvrdość vody

U tohoto přístroje můžete nastavit tvrdość vody. Správné nastavení tvrdości vody je důležité, aby přístroj včas oznámil, kdy musí být odvápněn. Tovární nastavení tvrdości vody je 4. Tvrdość vody lze zjistit pomocí přiloženého testovacího proužku nebo u místního dodavatele vody. Testovací proužek ponořte krátce do vody, mírně otreptejte a po jedné minutě odečtěte výsledek.

Stupeň	Stupeň tvrdości vody	
	Německá stupnice (°dH)	Francouzská stupnice (°fH)
1	1-7	1-13
2	8-14	14-25
3	15-21	26-38
4	22-30	39-54

Pokud chcete zadat jinou tvrdość vody, než jaké je tovární nastavení, nebo při použití vodního filtru, postupujte takto:





















- Otočný knoflík (13) nastavte do polohy .
- Držte současně stisknuta tlačítka  (11) a  (12) po dobu nejméně 5 sekund. Počet nyní svítících ukazatelů LED symbolizuje nastavenou tvrdość vody.
- Stiskněte tlačítko start (10) tolikrát, až se zobrazí požadovaná tvrdość vody, např. pro tvrdość vody 3 se rozsvítí ukazatelé LED ,  a .
- Stiskněte tlačítko start (10) po dobu nejméně 5 sekund. Nastavení ukazatelé LED zablikají, zvolená tvrdość vody je uložena.

Důležité upozornění: Při použití vodního filtru (viz „Příslušenství“) postupujte takto, informace naleznete v části „Vodní filtr“.

Upozornění: Pokud nedojde během 90 sekund ke stisknutí žádného tlačítka, přístroj přejde bez uložení do stavu připravenosti výroby kávy. Dříve uložená tvrdość vody zůstane uchována.

Automatické vypnutí









Zde můžete nastavit, po jaké době po poslední přípravě nápoje se přístroj automaticky vypne. Nastavit lze dobu od 15 minut do 4 hodin. Za účelem úspory energie je možné zkrátit přednastavený čas.

- Otočný knoflík (13) nastavte do polohy .
- Držte současně stisknuta tlačítka  (11) a  (12) po dobu nejméně 5 sekund. Počet nyní svítících ukazatelů LED symbolizuje nastavenou dobu pro vypnutí.
- Tlačítko start (10) stiskněte tolikrát, až se rozsvítí požadovaná doba pro vypnutí:
 = 15 minut
 a  = 30 minut
,  a  = 45 minut
, ,  a  = 1 hodina
, ,  a  = 2 hodiny
, ,  a  = 4 hodiny
- Držte stisknuta tlačítko start (10) po dobu nejméně 5 sekund. Nastavení ukazatelé LED zablikají, zvolená doba pro vypnutí je uložena.

Upozornění: Pokud nedojde během 90 sekund ke stisknutí žádného tlačítka, přístroj přejde bez uložení do stavu připravenosti výroby kávy. Dříve uložená doba pro vypnutí zůstane uchována.

Nastavení teploty spařování

Můžete nastavit také teplotu spařování.

- Otočný knoflík (13) nastavte do polohy .
- Držte stisknuto tlačítko  (11) a  (12) po dobu nejméně 5 sekund. Počet nyní svítících ukazatelů LED symbolizuje nastavenou teplotu spařování.
- Tlačítko start (10) stiskněte tolikrát, až se rozsvítí požadovaná teplota:
LED  = nízká
LED  a  = střední
LED , , a  = vysoká
- Držte stisknuto tlačítko start (10) po dobu nejméně 5 sekund. Nastavení ukazatelé LED zablíkají, zvolená teplota je uložena.

Upozornění: Pokud nedojde během 90 sekund ke stisknutí žádného tlačítka, přístroj přejde bez uložení do stavu připravenosti výroby kávy. Dříve uložená teplota spařování zůstane uchována.

Nastavení stupně mletí

Pomocí otočného voliče pro nastavení stupně mletí (3) můžete nastavit požadovanou jemnost mleté kávy.

Pozor!

Stupeň mletí můžete změnit pouze v případě, že je mlýnek v chodu! Jinak by mohlo dojít k poškození přístroje. Nesahejte do mlýnku.

- V době, kdy je mlýnek v chodu nastavte otočný volič (3) v rozmezí jemné mleté kávy (**a**: otáčení proti směru hodinových ručiček) a hrubší mleté kávy (**b**: otáčení ve směru hodinových ručiček).

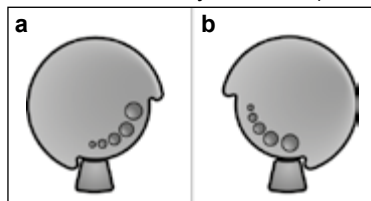

Informace: Nové nastavení se projeví až od druhého šálku kávy.

Tip: V případě tmavých pražených zrn nastavte jemnější stupeň mletí, v případě světlejších zrn nastavte hrubší stupeň mletí.

Příprava nápoje ze zrnkové kávy

Tento plnoautomat na espresso mele pro každé spaření čerstvou kávu.

Tip: Doporučujeme používat směsi kávových zrn určené pro kávovary a automaty na espresso. Pro zaručení optimální kvality skladujte kávová zrna v chladu a uzavřená nebo je zmrazte. Kávová zrna mohou být mleta také ve zmrazeném stavu.

Důležité upozornění: Zásobník na vodu (16) naplňte každý den čerstvou vodou. V zásobníku na vodu (16) by mělo být vždy dostatečné množství vody pro provoz přístroje.

Jednoduše, stisknutím tlačítka můžete připravovat různé druhy kávy.

Příprava

Přístroj musí být připraven k provozu.

- Postavte předeřhátý šálek (šálky) pod výtok kávy (7).
Tip: Pokud připravujete malé espresso, šálek vždy předeřhajte, např. horkou vodou.
- Otáčením horního otočného knoflíku (14) zvolte požadovanou kávu a množství.
- Otáčením spodního otočného knoflíku (13) zvolte požadovanou intenzitu kávy.
- Stiskněte tlačítko start (10).
Káva se spaří a poté nateče do šálku (šálků).

Po opětovném stisknutí tlačítka start (10) můžete spařování předčasně ukončit.

Příprava nápoje z mleté kávy

Tento automat můžete provozovat také s mletou kávou (ne rozpustná káva).

Důležité upozornění: Zásobník na vodu (16) naplňte každý den čerstvou vodou. V zásobníku na vodu (16) by mělo být vždy dostatečné množství vody pro provoz přístroje.

Příprava

1. Otevřete zásobník mleté kávy (4).
 2. Vsypávejte nejvýše dvě zarovnané odměrky na mletou kávu.
Pozor: Zásobník neplňte kávovými zrny nebo rozpustnou kávou.
 3. Uzavřete zásobník mleté kávy (4).
 4. Spodní otočný knoflík (13) nastavte na symbol .
 5. Stiskněte tlačítko start (10).
- Káva se spaří a poté nateče do šálku.

Odebírání horké vody

Nebezpečí popálení!

Napěňovač mléka (6) se velmi zahřívá. Napěňovače mléka (6) se dotýkejte pouze za umělohmotnou část.

Před odběrem horké vody musí být vyčištěn šlehač mléka.

Přístroj musí být připraven k provozu.

1. Postavte předehřátý šálek nebo sklenici pod trysku napěňovače mléka (6).
2. Otevřete napěňovač mléka (6) vytážením. Přístroj se zahřeje. Z trysky napěňovače mléka (6) vytéká po dobu cca 40 sekund horká voda.
3. Vtisknutím napěňovače mléka (6) proces zastavte.



Příprava mléčné pěny

Nebezpečí popálení!

Napěňovač mléka (6) se velmi zahřívá. Napěňovače mléka (6) se dotýkejte pouze za umělohmotnou část.

Tip: Nejdříve napěňte mléko a pak odeberte kávu, nebo mléko napěňte zvlášť a přidejte je do kávy.

Přístroj musí být připraven k provozu.

1. Stiskněte tlačítko  (11).
Tlačítko  bliká, přístroj se po dobu cca 20 sekund zahřívá.
2. Jakmile tlačítko a LED  svítí, ponořte napěňovač mléka až na dno šálku nebo sklenice naplněného z jedné třetiny mlékem.
3. Otevřete napěňovač mléka (6) vytážením.

Nebezpečí popálení!

Unikající pára je velmi horká a může způsobit vystříknutí tekutin. Pozdra se nedokýkejte nebo ho nesměřujte na osoby.

4. Napěňte mléko.
5. Napěňovač mléka (6) vtlačení uzavřete.

Tip: Optimální mléčné pěny lze dosáhnout při použití studeného mléka s obsahem tuku alespoň 1,5%.

Důležité upozornění: Zaschlé zbytky mléka se těžko odstraňují, proto po každém použití napěňovač mléka (6) **bezpodmi-
nečně** vyčistěte vlažnou vodou.

Ošetřování a každodenní čištění

⚠ Nebezpečí zasažení elektrickým proudem!

Před čištěním vytáhněte síťovou zástrčku. Příklad nikdy neponořujte do vody. Nepoužívejte parní čistič.

- Povrch přístroje otírejte měkkým vlhkým hadříkem.
- Nepoužívejte abrazivní utěrky ani čisticí prostředky.

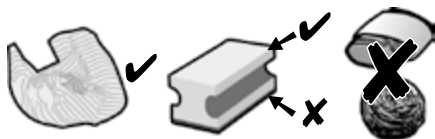

- Zbytky vápenitých usazenin, kávy, mléka a odvápnovacího roztoku vždy okamžitě odstraňte. Pod těmito zbytky se může tvořit koroze.
- Nové hadříkové houbičky na čištění mohou obsahovat soli. Soli mohou způsobit na ušlechtilé oceli náletovou rez, proto je před použitím vždy důkladně propláchněte.
- Nádobku na zbytkovou vodu (8c) s nádobkou na kávovou sedlinu (8b) vytáhněte směrem dopředu. Sejměte clonu (8a) a mřížku (8d). Vyprázdněte a vyčistěte nádobku na zbytkovou vodu a nádobku na kávovou sedlinu.
- Vyjměte a vyčistěte zásobník mleté kávy (4).

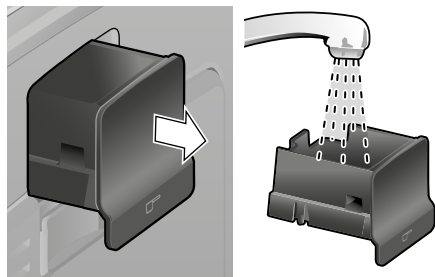

- Plovák (8e) a vyčistěte ho vlhkým hadříkem.

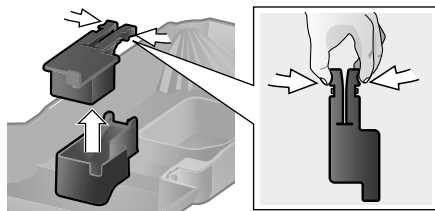

- ~~✗~~ Tyto součásti přístroje **nemyjte v myčce na nádobí**: Clona (8a), plovák (8e), zásobník mleté kávy (4), spařovací jednotka (5a).

- Tyto součásti přístroje můžete mýt v myčce na nádobí: Nádobka na zbytkovou vodu (8c), nádobka na kávovou sedlinu (8b), mřížka (8d), víko na uchování aroma (2) a odměrka na mletou kávu (18).

- Vyčistěte vnitřní část přístroje (záchytné nádobky a zásobník mleté kávy).

Důležité upozornění: Nádobku na zbytkovou vodu (8c) a nádobku na kávovou sedlinu (8b) je třeba vyprázdnit a čistit denně, aby se zabránilo tvorbě plísní.

Upozornění: Pokud je přístroj ve studeném stavu zapnut síťovým spínačem **O/I** (9) nebo pokud se po odebrání kávy automaticky vypne, kávovar se automaticky propláchně. Systém je tedy samočisticí.

Důležité upozornění: Pokud nebudete přístroj po delší dobu používat (např. po dobu dovolené), měli byste důkladně vyčistit kompletní přístroj včetně mléčného systému a spařovací jednotky.

Čištění napěňovače mléka

Napěňovač mléka (6) je třeba čistit po každém použití, aby se odstranily zbytky mléka.

Důležité upozornění: Před sejmutím nechte napěňovač mléka vychladnout.

Před čištěním napěňovač mléka rozeberte:

1. Uchyťte za kovové pouzdro a sejměte směrem dolů.



2. Funkční jádro (6d) otočte proti směru hodinových ručiček a sejměte.

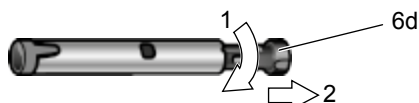

3. Sejměte funkční trysku (6c).

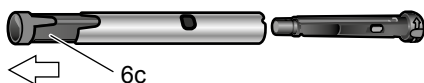

4. Jednotlivé části vyčistíte mycím roztokem a jemným kartáčem, v případě potřeby je nechte odmočit v teplém mycím roztoku. Důkladně vyčistěte vzduchový otvor (6e).

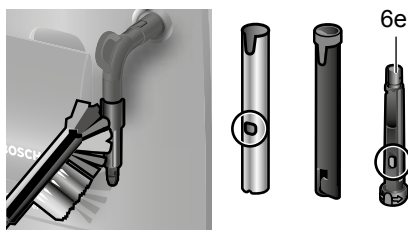

5. Všechny části opláchněte čistou vodou a osušte.
6. Funkční jádro (6d) a funkční trysku (6c) umístěte v kovovém pouzdře.



7. Funkční jádro otočte ve směru hodinových ručiček tak, že se značky nachází vedle sebe.



8. Napěňovač mléka nasadíte na ventil páry. Dbajte na to, aby bylo červené označení na ventilu páry zakryto.



⚠ Nebezpečí opaření!

Přístroj používejte pouze tehdy, je-li napěňovač mléka (6) zcela sestaven a smontován.

Čištění spařovací jednotky

Spařovací jednotku čistěte pravidelně!

Automatické předčištění spařovací jednotky:

Krátce stiskněte servisní tlačítko (12).

Pokud byla odebrána káva, přístroj se

propláchně. Poté se přístroj vypne.

Dodatečně k automatickému čistícímu programu by se spařovací jednotka (5a) měla pravidelně sejmout a vyčistit (**obr. E** na začátku návodu).

1. Přístroj vypněte síťovým spínačem **O/I** (9). Nesvíťí žádné tlačítko.
2. Otevřete dvířka (5b) spařovací jednotky.
3. Posuňte červenou pojistku (5d) na spařovací jednotce (5a) do levé krajní polohy.
4. Stiskněte vyhazovací páčku (5c) zcela dolů. Spařovací jednotka se uvolní.
5. Uchopte spařovací jednotku (5a) za výřezy a opatrně ji vytáhněte.
6. Sejměte kryt (5e) spařovací jednotky a spařovací jednotku (5a) důkladně vyčistěte pod tekoucí vodou.

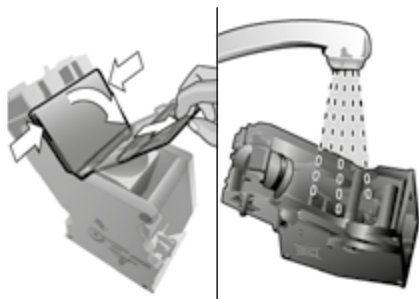

7. Síťo spařovací jednotky důkladně vyčistěte pod proudem vody.

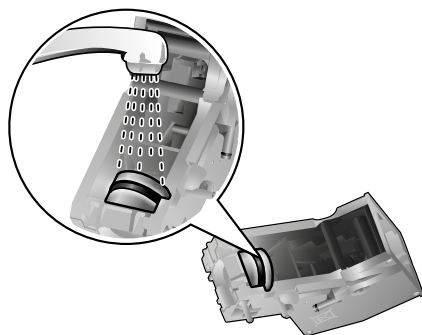

Důležité upozornění: Čistěte čistou vodou bez čistících a mycích prostředků a nemyjte v myčce na nádobí.

8. Vnitřní prostor přístroje důkladně vyčistěte vlhkým hadříkem, odstraňte případné zbytky kávy.
9. Spařovací jednotku (5a) a vnitřek přístroje nechte vyschnout.
10. Na spařovací jednotku nasadte opět kryt (5e) a spařovací jednotku (5a) zasuňte do spotřebiče až na doraz.
11. Stiskněte vyhazovací páčku (5c) zcela nahoru.
12. Posuňte červený blokovací prvek (5d) zcela doprava a zavřete dvířka (5b).

Tipy pro úsporu energie

- Pokud přístroj nepoužíváte, vypněte ho. Stiskněte servisní tlačítko (12). Přístroj se propláchně a vypne.
- Pokud možno nepřerušujte odběr kávy nebo mléčné pěny. Předčasné přerušování vede k vyšší spotřebě energie a k rychlejšímu naplnění nádobky na zbytkovou vodu.
- Přístroj pravidelně odvápnujte, zabráníte tak tvorbě vápených usazenin. Zbytky vápníku způsobují vyšší spotřebu energie.

Servisní program

Doba trvání: ok. 35 minut

V závislosti na použití bliká v určitých časových odstupech servisní tlačítko (12).

Přístroj by měl být okamžitě vyčištěn a odvápněn servisním programem. Pokud nedojde k provedení servisního programu podle pokynů, může dojít k poškození přístroje.

Pozor!

Při každém servisním programu používejte odvápnovací a čisticí prostředek podle návodu. Respektujte bezpečnostní pokyny na balení čisticích prostředků.

Servisní program v žádném případě nepřerušujte! Kapaliny nepijte!

Nikdy nepoužívejte ocet, prostředky na bázi octa, kyselinu citrónovou ani prostředky na bázi kyseliny citrónové!

V žádném případě nevkládejte do zásobníku na mletou kávu (4) odvápnovací tablety nebo jiné odvápnovací prostředky!

Speciálně vyvinuté a vhodné odvápnovací a čisticí tablety jsou k dostání v prodejnách nebo u zákaznické služby (viz „Příslušenství“).

Důležité upozornění: Pokud je do zásobníku na vodu (16) vložen vodní filtr, musíte tento filtr před spuštěním servisního programu bezpodmínečně odstranit. Před spuštěním servisního programu vyčistěte spařovací jednotku, viz kapitola „Čištění spařovací jednotky“.

Pro spuštění servisního programu držte po dobu nejméně 5 sekund stisknuto servisní tlačítko (12).

Informace: V průběhu programu bliká servisní tlačítko (12).

Rozsvítí se ukazatel LED .

- Vyprázdněte a opět vložte nádobku na zbytkovou vodu (8).

Přístroj se dvakrát propláchne.

Rozsvítí se ukazatel LED .

- Otevřete zásobník mleté kávy (4).
- Vhodte jednu čisticí tabletu Bosch a uzavřete zásobník mleté kávy (4).
- Stiskněte tlačítko start (10).

Rozsvítí se ukazatel LED .

- Nalejte do prázdného zásobníku na vodu (16) vlašnou vodu až po značku „0,5l“ a nechte v ní rozpustit 1 odvápnovací tabletu Bosch TCZ8002. Při použití TCZ6002 bezpodmínečně rozpustěte 2 tablety.
- Stiskněte tlačítko start (10).

Servisní program nyní běží cca 10 minut.

Rozsvítí se ukazatel LED .

- Pod trysku napěňovače mléka (6) postavte nádobu o objemu nejméně 0,5 litrů.
- Otevřete napěňovač mléka (6) vytážením.

Servisní program nyní běží cca 12 minut.

Rozsvítí se ukazatel LED .

- Propláchněte zásobník na vodu (16) a naplňte ho čerstvou vodou až po značku **max**.
- Stiskněte tlačítko start (10).

Servisní program nyní běží cca 30 sekund a proplachuje přístroj.

Rozsvítí se ukazatel LED .

- Napěňovač mléka (6) vtačením uzavřete.

Servisní program nyní běží cca 8 minut.

Rozsvítí se ukazatel LED .

- Vyprázdněte a opět vložte nádobku na zbytkovou vodu (8).

Pokud používáte filtr, tak ho nyní opět vložte.



Přístroj je vyčištěn, odvápněn a opět připraven k provozu.

Důležité upozornění: Pro okamžité odstranění zbytků odvápnovacího roztoku spotřebiči otřete měkkým a vlhkým hadříkem. Pod těmito zbytky se může tvořit koroze. Nové hadříkové houbičky na čištění mohou obsahovat soli. Soli mohou způsobit na ušlechtilé oceli náletovou rez, proto je před použitím vždy důkladně propláchněte.

Ochrana proti mrazu

⚠ Aby se zabránilo škodám způsobeným mrazem, musí být přístroj před přepravou a skladováním zcela vyprázdněn.

Informace: Přístroj musí být připraven k provozu a zásobník na vodu (16) musí být naplněn.

1. Pod trysku napěňovače mléka (6) postavte velkou nádobu.
2. Stiskněte tlačítko na ohřev páry (11). Ukazatel LED  bliká, přístroj se nyní zahřívá po dobu cca 20 sekund.
3. Po rozsvícení ukazatele LED , napěňovač mléka (6) vytažením otevřete a nechte cca 15 sekund pouštět páru.
4. Přístroj vypněte síťovým spínačem **O/I** (9).
5. Vyprázdněte zásobník na vodu (16) a nádobku na zbytkovou vodu (8).

Příslušenství

V obchodě a u servisního pracovníka je k dostání následující příslušenství.

Příslušenství	Objednací číslo
	V obchodě / V servisu
Čisticí tablety	TCZ6001 00310575
Odvápňovací tablety	TCZ8002 00576694
Vodní filtr	TCZ7003 00575491
Sada pro údržbu	TCZ8004 00576331

Likvidace



Obal zlikvidujte způsobem šetrným k životnímu prostředí.

Tento spotřebič je označen v souladu s evropskou směrnicí 2012/19/EG o nakládání s použitými elektrickými a elektronickými zařízeními (waste electrical and electronic equipment – WEEE). Tato směrnice stanoví jednotný evropský (EU) rámec pro zpětný odběr a recyklování použitých zařízení.

Záruční podmínky



Pro tento přístroj platí záruční podmínky, které byly vydány naší kompetentní pobočkou v zemi, ve které byl přístroj zakoupen. Záruční podmínky si můžete kdykoliv vyžádat prostřednictvím svého odborného prodejce, u kterého jste zakoupili přístroj, nebo přímo v naší pobočce v příslušné zemi.



Změny vyhrazeny.

Řešení jednoduchých problémů

Problém	Příčina	Náprava
Mlýnek nemele zrnkovou kávu.	Zrna nepadají do mlýnku (jsou příliš olejnatá).	Mírně poklepejte na zásobník zrnkové kávy (1). Příp. zkuste použít jiný druh kávy. Suchým hadříkem vytřete vyprázdňený zásobník zrnkové kávy (1).
Nelze odebírat horkou vodu.	Napěňovač mléka (6) je znečištěný.	Vyčistěte napěňovač mléka (6), viz kapitola „Ošetřování a každodenní čištění“.
Příliš málo nebo žádná mléčná pěna.	Napěňovač mléka (6) je znečištěný.	Vyčistěte napěňovač mléka (6), viz kapitola „Ošetřování a každodenní čištění“.
	Nevhodné mléko.	Použijte mléko s obsahem tuku nejméně 1,5 %.
	Napěňovač mléka (6) není správně sestaven.	Navlhčete součásti napěňovače a pevně k sobě stiskněte.
	Přístroj je zanesen vápníkem.	Podle návodu spotřebič odvápněte.
Káva vytéká pouze po kapkách nebo nevytéká vůbec.	Je nastaven příliš jemný stupeň mletí nebo je mletá káva příliš jemná.	Nastavte hrubší stupeň mletí nebo použijte hrubší mletou kávu.
	Přístroj je silně zanesen vápníkem.	Podle návodu spotřebič odvápněte.
Káva nemá vrstvu „pěny“.	Nevhodný typ kávy.	Použijte typ kávy s vyšším podílem zrn robusty.
	Zrna již nejsou čerstvě pražená.	Použijte čerstvá zrna.
	Stupeň mletí není nastaven na kávová zrna.	Nastavte jemný stupeň mletí.
Káva je příliš „kyselá“.	Je nastaven příliš hrubý stupeň mletí nebo je mletá káva příliš hrubá.	Nastavte jemnější stupeň mletí nebo použijte jemnější mletou kávu.
	Nevhodný typ kávy.	Použijte tmavší pražení.

**Nedaří-li se vám problém vyřešit, volejte autorizovaný servis!
Telefonní čísla se nachází na posledních stránkách návodu.**

Problém	Příčina	Náprava
Káva je příliš „hořká“.	Je nastaven příliš jemný stupeň mletí nebo je mletá káva příliš jemná.	Nastavte hrubší stupeň mletí nebo použijte hrubší mletou kávu.
	Nevhodný typ kávy.	Použijte jiný druh kávy.
Vodní filtr nedrží v zásobníku na vodu (16).	Vodní filtr není správně upevněn.	Vtlačte vodní filtr rovně a pevně do přípoje v zásobníku.
Ukazatel LED  bliká.	Není správně umístěn zásobník na vodu nebo je spotřebován vodní filtr.	Správně umístěte zásobník na vodu. Pokud nadále bliká ukazatel LED, vložte nový vodní filtr a propláchněte, viz kapitola „Vodní filtr“.
	Ve vodní nádrži se nachází voda nasycená oxidem uhličitým.	Naplňte vodní nádrž čerstvou vodou z vodovodu.
Kávová sedlina není kompaktní a je příliš vlhká.	Je nastaven příliš jemný nebo příliš hrubý stupeň mletí, nebo je použito málo mleté kávy.	Nastavte hrubší nebo jemnější stupeň mletí nebo použijte 2 zarovnané odměrky mleté kávy.
Ukazatel LED  bliká.	Znečištěná spařovací jednotka (5).	Vyčistěte spařovací jednotku (5).
	Spařovací jednotka (5) obsahuje příliš mnoho mleté kávy.	Vyčistěte spařovací jednotku (5). Používejte nejvýše dvě zarovnané odměrky mleté kávy.
	Mechanismus spařovací jednotky je těžce pohyblivý.	Vyjměte a vyčistěte spařovací jednotku, viz kapitola „Ošetřování a každodenní čištění“.
	Chybí spařovací jednotka (5) nebo nebyla rozpoznána.	Přístroj se zasunutou spařovací jednotkou (5) vypněte, vyčkejte tři sekundy a znovu zapněte.
Kvalita kávy nebo mléčné pěny se značně liší.	Přístroj je zanesen vápníkem.	Podle návodu spotřebič odvápněte.
Nedaří-li se vám problém vyřešit, volejte autorizovaný servis! Telefonní čísla se nachází na posledních stránkách návodu.		

Problém	Příčina	Náprava
Při vyjmuté nádobce na zbytkovou vodu (8) odkapala na vnitřní základnu přístroje voda.	Nádobka na zbytkovou vodu (8) byla vyjmuta příliš brzy.	Nádobku na zbytkovou vodu (8) vyjměte teprve po několika sekundách po posledním odebrání nápoje.
Tovární nastavení bylo změněno a má se opět aktivovat („Reset“).	Byla provedena vlastní, nyní již nechtěná nastavení.	Pomocí síťového spínače O/I (9) přístroj vypněte. Držte současně stisknuto servisní tlačítko (12) a tlačítko na ohřev páry (11) a síťovým spínačem O/I (9) přístroj zapněte. Nakonec potvrďte tlačítkem start (10). Tovární nastavení jsou obnovena.
Ukazatelé LED  blikají.	Došlo k závadě přístroje.	Volejte servisní službu.
Ukazatelé LED  blikají.	Chybné napětí.	Přístroj provozujte pouze s napětím 220 V-240 V.
Ukazatelé LED  blikají.	Příliš studená okolní teplota.	Přístroj provozujte při teplotách > 5° C.
Nedaří-li se vám problém vyřešit, volejte autorizovaný servis! Telefonní čísla se nachází na posledních stránkách návodu.		

Technické údaje

Elektrické připojení (napětí – frekvence)	220-240 V – 50/60 Hz
Výkon topení	1600 W
Maximální tlak čerpadla, statický	15 bar
Maximální objem zásobníku na vodu (bez filtru)	1,7 l
Maximální objem zásobníku zrnkové kávy	300 g
Délka kabelu	100 cm
Rozměry (V x Š x H)	385 x 280 x 479 mm
Hmotnost, nenaplněný stav	9,3 kg
Druh mlýnku	keramika

Оглавление

Объем поставки.....	94
Обзор.....	94
Указания по безопасности.....	95
Элементы управления.....	97
Перед первым использованием.....	98
Фильтр для воды.....	100
Настройки.....	101
Приготовление кофе из кофейных зерен.....	103
Приготовление кофе из молотого кофе.....	103
Приготовление горячей воды.....	104
Приготовление молочной пены.....	104
Уход и ежедневная очистка.....	104
Советы по экономии энергии.....	107
Сервисная программа.....	107
Защита от замерзания.....	109
Принадлежности.....	109
Утилизация.....	109
Условия гарантийного обслуживания ..	109
Самостоятельное устранение небольших проблем.....	110
Технические характеристики.....	112

Уважаемые любители кофе!

Сердечно поздравляем Вас с приобретением полностью автоматической кофемашины эспрессо производства компании Bosch.



Объем поставки

(См. обзорную иллюстрацию в начале инструкции)

- a** Полностью автоматическая кофемашина эспрессо TES501
- b** Инструкция по эксплуатации
- c** Индикаторная полоска для определения жесткости воды
- d** Мерная ложка для молотого кофе

Обзор

(См. рисунки **A, B, C, D** и **E** в начале инструкции)

- 1** Емкость для кофейных зерен
- 2** Крышка, сохраняющая аромат
- 3** Поворотный регулятор степени помола
- 4** Выдвижной отсек для молотого кофе (молотый кофе/таблетка для очистки)
- 5** Заварочный блок (**рис. E**)
 - a**) Заварочный блок
 - b**) Дверца
 - c**) Рычаг блока заваривания
 - d**) Фиксатор
 - e**) Крышка
- 6** Насадка для приготовления молочной пены (**рис. C**) сниматься
 - a**) Паровой клапан
 - b**) Металлическая гильза
 - c**) Функциональная трубка
 - d**) Функциональный сердечник
 - e**) Вентиляционное отверстие
- 7** Устройство разлива кофе регулируется по высоте
- 8** Поддон для капель (**рис. D**)
 - a**) Заслонка
 - b**) Емкость для кофейной гущи
 - c**) Поддон для капель под устройством разлива кофе
 - d**) Решетка-подставка под устройством разлива кофе
 - e**) Поплавок
- 9** Сетевой выключатель **O/I**
- 10** Кнопка пуска 
- 11** Кнопка пара 
- 12** Сервисная кнопка 
- 13** Поворотный регулятор «Крепость кофе»
- 14** Поворотный переключатель «Выбор напитка»
- 15** Светодиодный индикатор
- 16** Съёмная емкость для воды
- 17** Крышка емкости для воды
- 18** Мерная ложка для молотого кофе (помощь в установке фильтра для воды)
- 19** Отсек для хранения мерной ложки
- 20** Кабель питания с отсеком для хранения

Указания по безопасности

Внимательно прочтите инструкцию по эксплуатации, соблюдайте ее указания и тщательно храните ее! Передавая прибор другому человеку, дайте ему эту инструкцию. Данный прибор предназначен для домашнего использования, или для использования в некоммерческой, бытовой среде.

⚠ Опасность поражения током!

При подключении прибора и его эксплуатации соблюдайте данные, приведенные на заводской табличке. Ремонт прибора (напр., замену поврежденного сетевого кабеля) разрешается производить из соображений безопасности только нашей сервисной службе.

Этот прибор могут использовать дети старше 8 лет и лица с ограниченными физическими, сенсорными или умственными способностями или не имеющими достаточного опыта или знаний, если они находятся под присмотром или прошли соответствующий инструктаж относительно безопасного пользования прибором и уяснили для себя, какую опасность несет в себе прибор. Детей младше 8 лет нельзя подпускать к прибору и шнуру питания, им не разрешается пользоваться прибором. Детям нельзя играть с прибором. Производить очистку и техобслуживание детям не разрешается, за исключением тех случаев, если они старше 8 лет и выполняют эти действия под наблюдением взрослых.

Запрещается погружать в воду прибор или сетевой кабель. Пользоваться прибором допускается только при отсутствии повреждений кабеля и прибора. В случае неисправности сразу же вынуть штекер из розетки или выключить сетевое напряжение.

⚠ Опасность удушения!

Не разрешайте детям играть с упаковочным материалом.

⚠ Опасность ошпаривания!

Выходящий пар очень горячий, он может вызывать разбрызгивание жидкостей. Не прикасаться к гильзе и не направлять ее на людей. молочная пена (6) насадки для приготовления молочной пены сильно нагревается. После использования дождаться охлаждения, только после этого прикасаться. Используйте прибор только после сборки и установки насадки для приготовления молочной пены (6).

⚠ Опасность травмирования!

Не прикасайтесь к внутренним частям кофемолки.

Элементы управления

Сетевой выключатель О/И

Сетевой выключатель **О/И** (9) служит для включения прибора или полного его выключения (отключение подачи электропитания).

Важно: Для выключения используйте сервисную кнопку (12).

Сервисная кнопка

Посредством недолгого нажатия сервисной кнопки (12) прибор промывается и отключается. Если сервисная кнопка (12) мигает, нужно выполнить сервисную программу. Посредством продолжительного нажатия сервисной кнопки (12) запускается сервисная программа. Во время выполнения сервисной программы сервисная кнопка (12) мигает, она гаснет по окончании программы.

Кнопка пара











Посредством нажатия кнопки пара (11) производится пар, который служит для приготовления молочной пены.

Кнопка пуска

Посредством нажатия кнопки пуска (10) запускается приготовление напитков. Посредством повторного нажатия в процессе приготовления можно преждевременно остановить приготовление.

Светодиодные индикаторы

Если соответствующие светодиодные индикаторы горят или мигают, это означает следующее:

-  горит Емкость для воды пустая, ее необходимо снова наполнить.
-  мигает Фильтр для воды выработал свой ресурс, и его необходимо заменить.
Важно: при вводе в эксплуатацию мигание не означает требования «Замена фильтра» (см. «Начало работы с прибором»).
-  горит Емкость для кофейных зерен пуста, ее необходимо снова наполнить.
-  горит Паровой клапан нужно открыть или закрыть.
-  мигает В зависимости от настройки из насадки для приготовления молочной пены выходит пар или горячая вода.
-  горит При выборе  при помощи поворотного регулятора «Крепость кофе» символ горит в процессе приготовления молотого кофе.
-  горит Поддон для капель отсутствует или установлен неправильно, установите поддон для капель.
-  мигает Поддоны полные, опоржните и снова установите поддоны.
-  горит Дверца заварочного блока открыта, закройте дверцу.
-  мигает Извлеките и почистите заварочный блок.

Поворотный регулятор «Крепость кофе»



При помощи поворотного регулятора (13) настраивается крепость кофе и задается выбор молотого кофе.



до



Очень слабый
Слабый
Нормальный
Крепкий
Молотый кофе

Поворотный переключатель «Выбор напитка»



При помощи поворотного переключателя (14) можно выбрать нужный напиток и нужное количество. Кроме того, изменяются настройки пользователя.



до



Малый эспрессо
Эспрессо
Малый черный кофе
Черный кофе
Большой черный кофе



до



2 малых эспрессо
2 эспрессо
2 малых черных кофе
2 черных кофе
2 больших черных кофе

Насадка для приготовления молочной пены

Насадку для приготовления молочной пены (6) можно открыть и закрыть путем вытягивания и вдавливания соответственно.

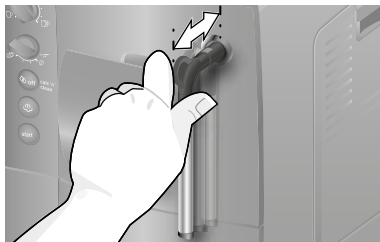

Перед первым использованием

Общие сведения

В соответствующие емкости следует заливать только чистую, холодную, негазированную воду и засыпать только обжаренные кофейные зерна (предпочтительно смеси кофейных зерен, предназначенные для автоматических кофеварок и автоматов для приготовления кофе эспрессо). Не использовать кофейные зерна, покрытые глазурью, карамелью или обработанные другими сахаросодержащими добавками - они засоряют блок заваривания.

В данном приборе можно устанавливать жесткость воды. На заводе установлена степень жесткости воды 4. Жесткость используемой воды определить с помощью прилагаемой индикаторной полоски. Если в процессе проверки выявлено значение, отличное от 4, прибор после запуска в эксплуатацию запрограммируйте соответствующим образом (см. «Жесткость воды» в главе «Настройки»).

Начало работы с прибором





1. Снимите защитную пленку.
2. Поставьте полностью автоматическую кофемашину эспрессо на ровную и достаточно прочную для ее массы водостойкую поверхность. Вентиляционные отверстия должны оставаться свободными.

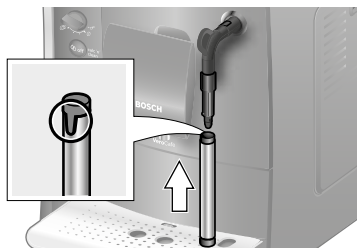

Важно: Используйте прибор только в помещениях, защищенных от мороза. Если прибор транспортировался или хранился при температурах ниже 0 °С, то перед вводом его в эксплуатацию нужно выждать не менее 3 часов.

3. Вытяните сетевой кабель со штекером из отсека для кабеля (20) и подключите к розетке. Необходимую длину можно отрегулировать, убирая кабель вверх или вытягивая его вниз. Для этого установите заднюю часть прибора, например, у края стола и потяните кабель **вниз** или **вверх**.
4. Установите насадку для приготовления молочной пены. Пользуйтесь прибором только в том случае, если насадка для приготовления молочной пены (6) полностью собрана и установлена.



5. Поднимите крышку емкости для воды (17).
6. Снять емкость для воды (16), промыть ее и заполнить свежей, холодной водой. Учитывайте отметку уровня заполнения **max**.
7. Ровно установить емкость для воды (16) и, надавив на нее, вставить до упора.

8. Закрыть крышку емкости для воды (17).
9. Емкость для кофейных зерен (1) наполните кофейными зернами (для приготовления из напитка из молотого кофе см. раздел «Приготовление кофе из молотого кофе»).
10. Включите прибор при помощи сетевого выключателя **О/И** (9). Индикатор  мигает, а индикатор  горит.
11. Поставьте сосуд под насадку для приготовления молочной пены (6).
12. Осторожно вытяните насадку для приготовления молочной пены (6), чтобы ее открыть. Прибор промывает насадку (6) водой. индикатор  мигает.
13. Когда индикатор  мигает, вдавите насадку для приготовления молочной пены (6), чтобы ее закрыть.

Прибор нагревается и промывается. Из устройства разлива кофе вытекает небольшое количество воды. Когда кнопки  (12),  (11) и  (10) горят, прибор готов к использованию.

Выключение прибора

На заводе запрограммированы стандартные настройки, обеспечивающие оптимальный режим работы полностью автоматической кофемашины эспрессо. По истечении заданного времени прибор автоматически выключается (время отключения можно настроить, см. «Автоматическое выключение» в главе «Настройки»).

Исключение: При заборе только горячей воды или пара прибор отключается без промывки.

Чтобы выключить прибор вручную, нажмите сервисную кнопку (12). Прибор промывается и отключается.

Указание: При первом использовании прибора, после выполнения сервисной программы или после длительного перерыва в работе аромат кофе в первой чашке не раскрывается в полной мере, этот кофе не рекомендуется пить.

После ввода прибора в эксплуатацию устойчивая мелкопористая пенка получается только после приготовления нескольких чашек кофе.

При длительном использовании является нормальным, что на вентиляционных отверстиях образуются капельки воды.

Фильтр для воды







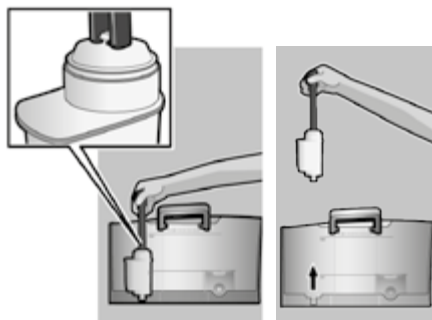

При помощи фильтра для воды можно уменьшить образование накипи.

Перед использованием нового фильтра для воды его нужно промыть. Для этого действуйте следующим образом:

1. Фильтр для воды при помощи мерной ложки (18) прочно вдавите в пустую емкость для воды.



2. Емкость для воды (16) наполните водой до отметки **max**.

3. Установите поворотный регулятор (13) в положение .
4. Кнопки  (11) и  (12) удерживайте нажатыми одновременно в течение минимум 5 секунд. Загорится либо  «выкл», либо  «вкл».
5. Посредством нажатия кнопки пуска (10) установите «вкл».
6. Для подтверждения кнопку пуска (10) удерживайте нажатой минимум в течение 5 секунд, пока все светодиодные индикаторы ненадолго не загорятся.
7. Индикатор  мигает, а индикатор  горит.
8. Установите емкость объемом 0,5 л под насадкой для приготовления молочной пены (6).
9. Откройте насадку (6), вытянув ее. Индикатор  мигает.
10. Вода течет через фильтр и промывает его.
11. Когда индикатор  загорится, насадку для приготовления молочной пены (6) закройте, вдавив ее.
12. Опорожните емкость. Прибор снова готов к работе.

К сведению: При промывке фильтра одновременно активируется индикатор замены фильтра (= индикатор  мигает).

После включения индикации замены фильтра или макс. через два месяца резерв фильтра выработан. Замена необходима по соображениям гигиены и с целью предотвращения образования накипи (возможны повреждения прибора). Запасные фильтры можно приобрести в магазинах или через сервисную службу (см. раздел «Принадлежности»). При использовании нового фильтра измените настройку для фильтра, как описано в главе «Жесткость воды».

К сведению: При помощи индикатора фильтра можно отметить месяц, в котором был вставлен новый фильтр. Вы можете также отметить месяц, в котором нужно следующий раз заменить фильтр (максимум спустя два месяца).

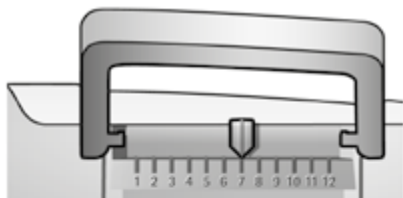

К сведению: После длительного перерыва в использовании фильтр следует промыть. Для этого приготовьте чашку горячей воды и вылейте ее.

Настройки

У Вас есть возможность индивидуально регулировать настройки. Можно настроить следующее:

Жесткость воды

В данном приборе можно устанавливать жесткость воды. Правильная настройка жесткости воды важна для обеспечения своевременного напоминания о необходимости удаления накипи. На заводе установлена степень жесткости воды 4. Жесткость воды можно определить с помощью прилагаемой индикаторной полоски или узнать ее на местной станции водоснабжения.

Недолго опустите индикаторную полоску в воду, потом слегка стряхните, и уже через минуту можно будет видеть результат тестирования.

Степень	Градус жесткости воды	
	Немецкая шкала (°dH)	Французская шкала (°fH)
1	1-7	1-13
2	8-14	14-25
3	15-21	26-38
4	22-30	39-54

Если необходимо задать другую настройку жесткости воды или вставить фильтр для воды, действуйте следующим образом:











































1. Установите поворотный регулятор (13) в положение
2. Кнопки (11) и (12) удерживайте нажатыми одновременно в течение минимум 5 секунд. Количество горящих светодиодных индикаторов символизирует заданную жесткость воды.
3. Кнопку пуска (10) нажимайте до тех пор, пока не загорится нужная жесткость воды, например, для жесткости воды 3 горят индикаторы и .
4. Кнопку пуска (10) удерживайте нажатой минимум в течение 5 секунд. Заданные светодиодные индикаторы начинают мигать, выбранная жесткость воды сохранена.

Важно: При использовании фильтра для воды (см. раздел «Принадлежности») действуйте следующим образом, см. раздел «Фильтр для воды».

Указание: Если в течение 90 секунд ни одна кнопка не нажимается, прибор переходит в режим готовности для приготовления кофе, не сохраняя настройки. Установленная до этого жесткость воды не меняется.

Автоматическое отключение



Здесь можно задать время, по истечении которого прибор автоматически отключается после последнего приготовления кофе. Можно установить значение времени от 15 минут до 4 часов. Предварительно настроенное время можно сократить с целью экономии электроэнергии.







1. Установите поворотный регулятор (13) в положение 
2. Кнопки  (11) и  (12) удерживайте нажатыми одновременно в течение минимум 5 секунд. Количество горящих светодиодных индикаторов символизирует заданное время для отключения.
 -  = 15 минут
 -  и  = 30 минут
 - ,  и  = 45 минут
 - , ,  и  = 1 час
 - , , ,  и  = 2 часа
 - , , ,  и  = 4 часа
3. Кнопку пуска (10) нажимайте до тех пор, пока не загорится нужно время отключения:
 -  = 15 минут
 -  и  = 30 минут
 - ,  и  = 45 минут
 - , ,  и  = 1 час
 - , , ,  и  = 2 часа
 - , , ,  и  = 4 часа
4. Кнопку пуска (10) удерживайте нажатой минимум в течение 5 секунд. Заданные светодиодные индикаторы начинают мигать, выбранное время отключения сохранено.

Указание: Если в течение 90 секунд ни одна кнопка не нажимается, прибор переходит в режим готовности для приготовления кофе, не сохраняя настройки. Ранее сохраненное время отключения остается в силе.

Настройка температуры заваривания

Также температуру заваривания можно задать.

1. Установите поворотный регулятор (13) в положение 
2. Кнопки  (11) и  (12) удерживайте нажатыми одновременно в течение минимум 5 секунд. Количество горящих светодиодных индикаторов символизирует заданную температуру заваривания.

3. Кнопку пуска (10) нажимайте до тех пор, пока не загорится нужная температура заваривания:
 - Светодиод  = низкая
 - Светодиод  и  = средняя
 - Светодиод ,  и  = высокая
4. Кнопку пуска (10) удерживайте нажатой минимум в течение 5 секунд. Заданные светодиодные индикаторы начинают мигать, выбранная температура сохранена.

Указание: Если в течение 90 секунд ни одна кнопка не нажимается, прибор переходит в режим готовности для приготовления кофе, не сохраняя настройки. Установленная до этого температура заваривания не меняется.

Установка степени помола

Поворотным регулятором (3) можно установить необходимую степень помола кофе.

⚠ Внимание!

Степень помола регулировать только при работающей кофемолке! В противном случае возможно повреждение прибора. Не прикасайтесь к внутренним частям кофемолки.

- При работающей кофемолке поворотный регулятор (3) установите между мелким помолом кофе (**a**: поворот против часовой стрелки) и более крупным помолом кофе (**b**: поворот по часовой стрелке).

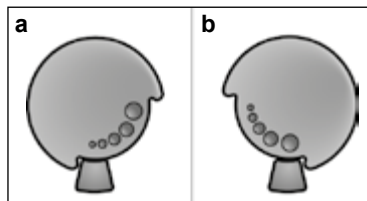

К сведению: Действие новой настройки будет заметно лишь начиная со второй чашки кофе.

Совет: Для зерен темной обжарки необходимо установить более тонкий помол, а зерен более светлой обжарки – более грубый помол.

Приготовление кофе из кофейных зерен

Данная полностью автоматическая кофемашина эспрессо для каждого заваривания производит помол кофейных зерен.

Совет: Рекомендуется использовать специальные смеси кофейных зерен, предназначенные для кофеварок эспрессо и полностью автоматических кофемашин эспрессо. Для достижения оптимального качества зерна следует хранить в прохладном месте, в плотно закрытой упаковке или использовать глубокую заморозку. Размалывать можно и замороженные кофейные зерна.

Важно: Необходимо ежедневно наливать в емкость для воды (16) свежую воду. В контейнере (16) постоянно должно быть емкости количество воды, достаточное для работы прибора.

Простым нажатием кнопки можно готовить различные кофейные напитки.

Приготовление

Прибор должен быть готов к работе.

1. Под устройство разлива кофе (7) поставить предварительно подогретую чашку (чашки).

Совет: Для небольших порций эспрессо всегда предварительно подогревайте чашку, например, горячей водой.

2. Выберите необходимое количество и необходимый сорт кофе посредством поворота верхнего поворотного переключателя (14).
3. Нужную крепость кофе выберите при помощи нижнего поворотного регулятора (13).
4. Нажмите кнопку пуска (10). Кофе заваривается и затем вытекает в чашку (чашки).

Повторным нажатием кнопки пуска (10) можно досрочно остановить приготовление кофе.

Приготовление кофе из молотого кофе

В данной полностью автоматической кофемашине эспрессо можно использовать также молотый кофе (не растворимый).

Важно: Необходимо ежедневно наливать в емкость для воды (16) свежую воду. В контейнере (16) постоянно должно быть емкости количество воды, достаточное для работы прибора.

Приготовление

1. Откройте выдвижной отсек для молотого кофе (4).
 2. Положите в отсек для молотого кофе максимум 2 мерные ложки молотого кофе без горки.
- Внимание:** Не засыпать немолотые зерна или растворимый кофе.
3. Закройте выдвижной отсек для молотого кофе (4).
 4. Установите нижний поворотный регулятор (13) на символ ☞.
 5. Нажмите кнопку пуска (10).

Кофе заваривается и затем вытекает в чашку.

Приготовление горячей воды

⚠ Опасность ожогов!

Насадка для приготовления молочной пены (6) сильно нагревается. Беритесь только за пластмассовую часть насадки (6).

Перед отбором горячей воды устройство вспенивания молока должно быть очищено.

Прибор должен быть готов к работе.

1. Установите предварительно подогретую чашку или стакан под выходное отверстие насадки для приготовления молочной пены (6).
2. Откройте насадку для приготовления молочной пены (6), вытянув ее. Прибор нагревается. В течение примерно 40 секунд из насадки для приготовления молочной пены (6) течет горячая вода.
3. Посредством вдавливания насадки (6) остановите процесс.



Приготовление молочной пены

⚠ Опасность ожогов!

Насадка для приготовления молочной пены (6) сильно нагревается. Беритесь только за пластмассовую часть насадки (6).

Совет: Сначала вспеньте молоко, затем приготовьте кофе, либо вспеньте молоко отдельно и затем добавьте его в кофе.

Прибор должен быть готов к работе.

1. Нажмите кнопку  (11). Кнопка  мигает, прибор нагревается в течение примерно 20 секунд.
2. Как только загорится кнопка и LED , опустите насадку для приготовления молочной пены до дна чашки или стакана, наполненного на треть молоком.
3. Откройте насадку (6), вытянув ее.

⚠ Опасность ожогов!

Выходящий пар очень горячий, он может вызывать разбрызгивание жидкостей. Не прикасаться к гильзе и не направлять ее на людей.

4. Вспеньте молоко.
5. Закройте насадку для приготовления молочной пены (6), вдавив ее.

Совет: Для получения оптимальной молочной пены предпочтительно использовать холодное молоко с жирностью не менее 1,5 %.

Важно: Засохшие остатки молока удаляются с трудом, поэтому **обязательно после** каждого использования насадки для приготовления молочной пены (6) промывайте ее теплой водой.

Уход и ежедневная очистка

⚠ Опасность поражения током!

Перед очисткой выньте вилку прибора из розетки.

Запрещается погружать прибор в воду. Не использовать паровые очистители.

- Вытрите корпус мягкой влажной тканью.
- Не применяйте абразивные губки или чистящие средства.

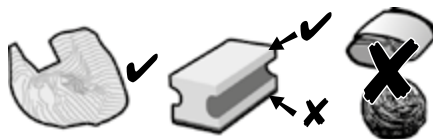

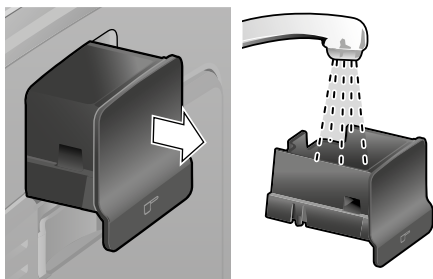

- Остатки накипи, кофе, молока и раствора для удаления накипи удаляйте сразу же. Под такими остатками могут возникать очаги коррозии.

- В новых губчатых салфетках могут содержаться соли. Соли могут привести к образованию налета ржавчины на стальных деталях, поэтому перед использованием губчатых салфеток их следует тщательно прополоскать.
- Поддон для капель (8с) с емкостью для кофейной гущи (8b) вытяните вперед. Заслонку (8а) и решетку-подставку (8d) снимите. Опорожните и почистите поддон для капель и емкость для кофейно гущи.
- Извлеките отсек для молотого кофе (4) и почистите его.

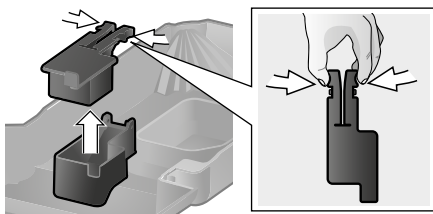

- Демонтируйте поплавок (8е) и протрите его влажной тканью.



 **Не следует мыть в посудомоечной машине:** следующие детали: заслонка (8а), поплавок (8е), отсек для молотого кофе (4), блок заваривания (5а).

 Следующие детали пригодны для посудомоечной машины: поддон для капель (8с), емкость для кофейной гущи (8b), решетка-подставка (8d), сохраняющая аромат крышка (2) и мерная ложка (18).

- Протрите внутреннее пространство устройства (ниши для поддонов).

Важно: Поддон для капель (8с) и емкость для кофейной гущи (8b) следует опорожнять и чистить каждый день во избежание образования плесени.

Указание: Если прибор включается в непрогретом состоянии при помощи сетевого выключателя **О/И** (9) или автоматически отключается после приготовления кофе, промывка осуществляется автоматически. Таким образом, система очищается самостоятельно.

Важно: При длительном перерыве в использовании прибор полностью, включая систему подачи молока и блок заваривания, следует тщательно почистить.

Чистка насадки для приготовления молочной пены

Насадку для приготовления молочной пены (6) следует чистить после каждого использования.

Важно: Перед снятием дайте насадке остыть.

Разборка насадки для приготовления молочной пены для очистки:

1. Для снятия потяните за металлическую гильзу вниз.



2. Функциональный сердечник (6d) поверните против часовой стрелки и извлеките.

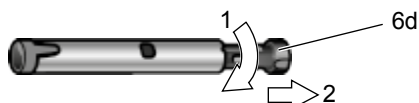

3. Извлеките функциональную трубку (6с).

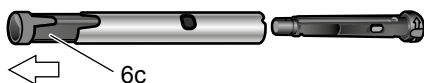

4. Детали почистите при помощи щетки и промывочного раствора, при необходимости поместите детали в теплый промывочный раствор. Тщательно почистите вентиляционное отверстие (6е).

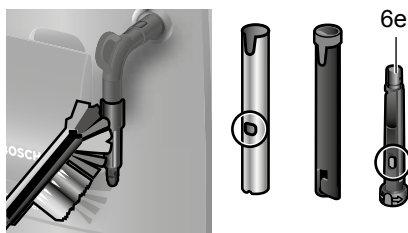

5. Все детали промыть чистой водой и просушить.
6. Функциональный сердечник (6d) и функциональную трубку (6с) соедините в металлической гильзе.



7. Поверните функциональный сердечник по часовой стрелке, пока отметки не будут находиться одна напротив другой.



8. Насадите насадку для приготовления молочной пены на паровой клапан. При этом следите за тем, чтобы красная отметка на паровом клапане была закрыта.



⚠ Опасность ожога горячей жидкостью!

Пользуйтесь прибором только в том случае, если насадка для приготовления молочной пены (6) полностью собрана и установлена.

Очистка заварочного блока

Регулярно чистите заварочный блок!

Автоматическая предварительная очистка блока заваривания:

Ненадолго нажмите сервисную кнопку (12). Промывка производится, если кофе варился. Затем прибор отключается. Дополнительно к автоматической программе очистки блок заваривания (5а) нужно регулярно извлекать для очистки (рис. Е в начале инструкции).

1. Выключите прибор при помощи сетевого выключателя **О/И** (9). Не горит ни одна кнопка.
2. Открыть дверцу (5b) блока заваривания.
3. Сдвиньте красный фиксатор (5d) на блоке заваривания (5а) до упора влево.
4. Опустите рычаг (5с) вниз до упора. Блок заваривания разблокируется.

5. Осторожно извлеките блок заваривания (5а), взявшись за углубления для рук.
6. Снимите крышку (5е) блока заваривания и тщательно промойте блок заваривания (5а) под проточной водой.

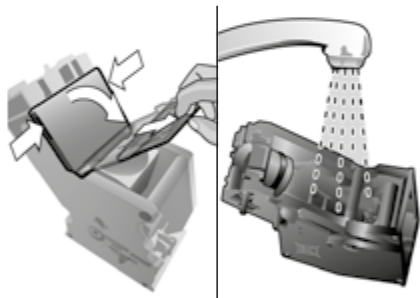

7. Тщательно промойте сито блока заваривания под струей воды.

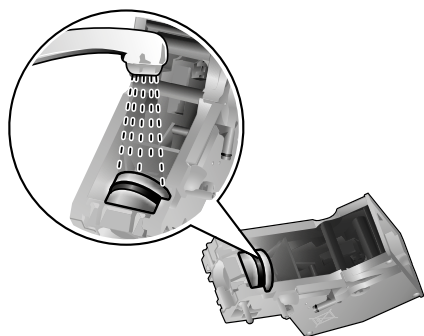

Важно: Чистка производится без использования моющих средств и не в посудомоечной машине.

8. Тщательно почистите внутренние поверхности прибора влажной тканью и удалите остатки кофе.
9. Подождите, пока заварочный блок (5а) и внутренние поверхности высохнут.
10. Снова наденьте крышку (5е) на блок заваривания и вставьте блок заваривания (5а) до упора в прибор.
11. Поднимите рычаг (5с) вверх до упора.
12. Красный фиксатор (5д) сдвинуть до упора вправо и закрыть дверь (5б).

Советы по экономии энергии

- Если полностью автоматическая кофемашина эспрессо не используется, ее следует выключить. Для этого нажмите сервисную кнопку (12). Прибор промывается и отключается.
- По возможности не прерывайте процесс приготовления кофе или молочной пены. Преждевременное прерывание процесса приготовления кофе или молочной пены приводит к увеличению расхода энергии и ускоренному скоплению остатков воды в поддоне для капель.
- Регулярно проводить мероприятия по удалению накипи, чтобы предотвращать образование известковых отложений. Известковые отложения приводят к увеличению расхода энергии.

Сервисная программа

Продолжительность: примерно 35 минут

В зависимости от использования с определенным интервалом мигает сервисная кнопка (12).

Прибор нужно немедленно почистить при помощи сервисной программы и удалить накипь. При нарушении указаний по выполнению сервисной программы возможно повреждение прибора.

⚠ Внимание!

При выполнении сервисной программы всегда использовать средства для удаления накипи и очистки согласно инструкции.

Соблюдайте указания по технике безопасности, содержащиеся на упаковке чистящего средства.

Категорически запрещается прерывать выполнение сервисной программы. Не пить применяемые жидкости!

Не допускается использовать уксус, средства на основе уксуса, лимонную кислоту или средства на основе лимонной кислоты! Запрещается загружать таблетки для удаления накипи или иные средства для удаления накипи в выдвижной отсек для молотого кофе (4)!

Специально разработанные таблетки для удаления накипи и чистки можно приобрести в магазинах или через сервисную службу (см. раздел «Принадлежности»).

Важно: Если в емкость для воды (16) установлен фильтр, обязательно удалите его перед запуском сервисной программы. Перед запуском сервисной программы почистите блок заваривания, см. главу «Очистка блока заваривания». Для запуска сервисной программы сервисную кнопку (12) удерживайте нажатой минимум в течение 5 секунд.

К сведению: Во время выполнения программы мигает сервисная кнопка (12).

Индикатор  загорается.

- Поддон для капель (8) опорожните и снова установите на место.

Будет произведена промывка прибора два раза.

Индикатор  загорается.

- Откройте выдвижной отсек для молотого кофе (4).
- Добавить одну чистящую таблетку Bosch и закрыть выдвижной отсек для молотого кофе (4).
- Нажмите кнопку пуска (10).

Индикатор  загорается.

- Налейте в пустую емкость для воды (16) теплую воду до отметки «0,5l» и растворите в ней 1 таблетку для удаления накипи TCZ8002 Bosch. При использовании TCZ6002 следует растворить 2 таблетки.

- Нажмите кнопку пуска (10).

Сервисная программа работает примерно около 10 минут.

Индикатор  загорается.

- Установите емкость объемом 0,5 л под насадкой для приготовления молочной пены (6).
- Откройте насадку (6), вытянув ее.

Сервисная программа работает около 12 минут.

Индикатор  загорается.

- Промыть емкость для воды (16) и заполнить ее водой до отметки **max**.
- Нажмите кнопку пуска (10).

Сервисная программа работает около 30 секунд и промывает прибор.

Индикатор  загорается.

- Закройте насадку для приготовления молочной пены (6), вдавив ее.

Сервисная программа работает примерно 8 минут.

Индикатор  загорается.

- Поддон для капель (8) опорожните и снова установите на место.



Если используется фильтр, снова вставьте его. Прибор очищен, накипь удалена, прибор снова готов к работе.

Важно: Протрите прибор мягкой влажной тканевой салфеткой, чтобы сразу же убрать остатки раствора для удаления накипи. Под такими остатками могут образовываться очаги коррозии. новых губчатых салфетках могут содержаться соли. Соли могут привести к образованию налета ржавчины на стальных деталях, поэтому перед использованием губчатых салфеток их следует тщательно прополоскать.

Защита от замерзания

⚠ Чтобы избежать повреждений в результате воздействия холода во время транспортировки или хранения, прибор необходимо предварительно полностью опорожнить.

К сведению: Для этого прибор должен быть готов к работе, а емкость для воды (16) наполнена.

1. Поставьте сосуд под насадку для приготовления молочной пены (6).
2. Нажмите кнопку пара (11). Индикатор  мигает, прибор нагревается в течение примерно 20 секунд.
3. Если горит индикатор , откройте насадку для приготовления молочной пены (6), вытянув ее, и выпускайте пар в течение около 15 секунд.
4. Выключите прибор при помощи сетевого выключателя O/I (9).
5. Опорожните емкость для воды (16) и поддон для капель (8).

Принадлежности

Следующие принадлежности можно приобрести в торговой сети или через нашу сервисную службу:

Принадлежности	Номер заказа
	Торговая сеть / Сервисная служба
Таблетки для очистки	TCZ6001 / 00310575
Таблетки для удаления накипи	TCZ8002 / 00576694
Фильтр для воды	TCZ7003 / 00575491
Набор для ухода	TCZ8004 / 00576331

Утилизация

Утилизируйте упаковку с использованием экологически безопасных методов. Данный прибор имеет отметку о соответствии европейским нормам 2012/19/ЕГ утилизации электрических и электронных приборов (waste electrical and electronic equipment – WEEE). Данные нормы определяют действующие на территории Евросоюза правила возврата и утилизации старых приборов. Информацию об актуальных возможностях утилизации Вы можете получить в магазине, в котором Вы приобрели прибор.

Условия гарантийного обслуживания



Получить исчерпывающую информацию об условиях гарантийного обслуживания Вы можете в Вашем ближайшем авторизованном сервисном центре или в сервисном центре от производителя ООО «БСХ Бытовая техника», а также найти в фирменном гарантийном талоне, выдаваемом при продаже.



Мы оставляем за собой право на внесение изменений.

Самостоятельное устранение небольших проблем

Проблема	Причина	Устранение
Кофемолка не размалывает кофейные зерна.	Зерна не проваливаются в кофемолку (слишком маслянистые зерна).	Слегка постучать по емкости для кофейных зерен (1). Попробуйте использовать другой сорт кофе. Пустую емкость для кофейных зерен (1) протереть сухой тканью
Невозможно наливание горячей воды.	Насадка для приготовления молочной пены (6) засорилась.	Почистите насадку для приготовления молочной пены (6), см. раздел «Уход и ежедневная очистка».
Слишком мало молочной пены или нет молочной пены.	Насадка для приготовления молочной пены (6) засорилась.	Почистите насадку для приготовления молочной пены (6), см. раздел «Уход и ежедневная очистка».
	Неподходящее молоко.	Использовать молоко с жирностью минимум 1,5 %.
	Насадка для приготовления молочной пены (6) неправильно собрана.	Детали насадки для приготовления молочной пены смочите и плотно сдавите.
	В приборе образовалась накипь.	Очистите прибор от накипи согласно инструкции.
Кофе течет только по каплям либо не течет совсем.	Установлен слишком тонкий помол или кофе слишком тонкого помола.	Установить более грубый помол или использовать кофе более грубого помола.
	Много накипи в приборе.	Очистите прибор от накипи согласно инструкции.
Кофе без типичной пенки («крема»).	Неподходящий сорт кофе.	Используйте сорт кофе с большим содержанием зерен робусты.
	Используются не свежеежаренные зерна.	Используйте свежие кофейные зерна.
	Степень помола не соответствует сорту кофейных зерен.	Установить тонкий помол.
Кофе слишком «кислый».	Установлен слишком грубый помол или молотый кофе слишком крупного помола.	Установить более тонкий помол или использовать кофе более тонкого помола.
	Неподходящий сорт кофе.	Используйте более сильную степень обжарки.

Если не удастся решить проблемы, обязательно свяжитесь с «горячей линией»! Номера телефонов находятся на последних страницах инструкции.

Проблема	Причина	Устранение
Кофе слишком «горький».	Выбран слишком тонкий помол или кофе слишком мелкого помола.	Установить более грубый помол или использовать кофе более грубого помола.
	Неподходящий сорт кофе.	Используйте другой сорт кофе.
Фильтр для воды не держится в емкости для воды (16).	Фильтр для воды закреплен неправильно.	Фильтр для воды прямо и прочно вдавите в разъем емкости.
Индикатор  мигает.	Емкость для воды неправильно установлена либо вода в фильтре для воды израсходована.	Правильно вставьте емкость для воды. Если светодиод продолжает мигать, вставьте новый фильтр для воды и промойте, см. главу «Фильтр для воды».
	Вода, содержащая углекислый газ, в емкости для воды.	Наполните емкость для воды свежей проточной водой.
Кофейная гуща не уплотнена и слишком влажная.	Степень помола слишком тонкая или слишком крупная, либо используется слишком мало молотого кофе.	Настройте нужную степень помола или используйте две мерные ложки кофе без горки.
Индикатор  мигает.	Засоренный заварочный блок (5).	Почистите блок заваривания (5).
	Слишком много молотого кофе в заварочном блоке (5).	Почистите блок заваривания (5). Засыпать не более двух мерных ложек кофе без горки.
	Механизм заварочного блока имеет затрудненный ход.	Снимите и очистите блок заваривания, см. раздел «Уход и ежедневная очистка».
	Заварочный блок (5) отсутствует или не опознан.	Выключите прибор со вставленным заварочным блоком (5), подождите три секунды и снова включите.
Очень неравномерное качество кофе или молочной пены.	В приборе образовалась накипь.	Очистите прибор от накипи согласно инструкции.
Если не удастся решить проблемы, обязательно свяжитесь с «горячей линией»! Номера телефонов находятся на последних страницах инструкции.		

Проблема	Причина	Устранение
Вода на внутреннем дне прибора при извлеченном поддоне для капель (8).	Поддон для капель (8) извлечен слишком рано.	Поддон для капель (8) извлекайте только через несколько секунд после приготовления напитка.
Заводские настройки изменены и снова должны активироваться («Reset»).	Были произведены собственные настройки, которые более не желательны.	Выключите прибор при помощи сетевого выключателя O/I (9). Сервисную кнопку (12) и кнопку пара (11) удерживайте нажатыми и включите прибор при помощи сетевого выключателя O/I (9). Затем нажмите кнопку пуска (10). Заводские настройки снова активированы.
Светодиодные индикаторы  мигают.	Сбой устройства.	Пожалуйста, свяжитесь с сервисной службой.
Светодиодные индикаторы  мигают.	Неправильное напряжение.	Эксплуатируйте прибор только при напряжении 220 В-240 В.
Светодиодные индикаторы  мигают.	Температура окружающей среды слишком низкая.	Эксплуатируйте прибор при температуре > 5° С.
Если не удастся решить проблемы, обязательно свяжитесь с «горячей линией»! Номера телефонов находятся на последних страницах инструкции.		

Технические характеристики

Электрическое подключение (напряжение – частота)	220-240 В – 50/60 Гц
Мощность нагрева	1600 Вт
Максимальное давление насоса, статическое	15 бар
Максимальная вместимость емкости для воды (без фильтра)	1,7 л
Максимальная вместимость емкости для кофейных зерен	300 г
Длина сетевого кабеля	100 см
Размеры (В x Ш x Г)	385 x 280 x 479 мм
Вес незаполненного прибора	9,3 кг
Вид кофемолки	Керамика

DE Deutschland, Germany

BSH Hausgeräte Service GmbH
Zentralwerkstatt für
kleine Hausgeräte
Trautskirchener Strasse 6-8
90431 Nürnberg

Online Auftragsstatus, Pickup
Service für Kaffeevollautomaten
und viele weitere Infos unter:
www.bosch-home.com

Reparaturservice, Ersatzteile &
Zubehör, Produkt-Informationen:
Tel.: 0911 70 440 040

<mailto:cp-servicecenter@bshg.com>
Wir sind an 365 Tagen rund um die Uhr
erreichbar.

**AE United Arab Emirates,
الإمارات العربية المتحدة**

BSH Home Appliances FZE
Round About 13,
Plot Nr MO-0532A
Jebel Ali Free Zone – Dubai
Tel.: 04 881 4401

<mailto:service-uae@bshg.com>
www.bosch-home.com/ae

**AL Republika e Shqiperise,
Albania**

AERTECH SH.P.K.
Rruga Gemal Stafa
Pallati i ri perball Prokuroris se
Pergjithshme
Hyrja C Kati 10
Tirana

Tel.: 066 206 47 94
<mailto:g.volina@aertech.al>

AT Österreich, Austria

BSH Hausgeräte
Gesellschaft mbH
Werkskundendienst
für Hausgeräte
Quellenstrasse 2
1100 Wien

Tel.: 0810 550 511*
Fax: 01 605 75 51 212
<mailto:vie-stoerungsannahme@bshg.com>

Hotline für Espresso-Geräte:
Tel.: 0810 700 400*
www.bosch-home.at

*innerhalb Österreichs zum Regionaltarif

AU Australia

BSH Home Appliances Pty. Ltd.
7-9 Arco Lane
HEATHERTON, Victoria 3202
Tel.: 1300 368 339
mailto:bshau-as@bshg.com
www.bosch-home.com.au

**BA Bosna i Hercegovina,
Bosnia-Herzegovina**

"HIGH" d.o.o.
Gradačanka 29b
71000 Sarajevo
Info-Line: 061 100 905
Fax: 033 213 513
<mailto:delicnanda@hotmail.com>

BE Belgique, België, Belgium

BSH Home Appliances S.A.
Avenue du Laerbeek 74
Laarbeeklaan 74
1090 Bruxelles – Brussel
Tel.: 070 222 141
Fax: 024 757 291
<mailto:bru-repairs@bshg.com>
www.bosch-home.be

BG Bulgaria

BSH Domakinski Uredi
Bulgaria EOOD
115K Tsarigradsko
Chausse Blvd.
European Trade Center
Building, 5th floor
1784 Sofia
Tel.: 02 892 90 47
Fax: 02 878 79 72
<mailto:informacia.servis-bg@bshg.com>
www.bosch.home.bg

BH Bahrain, مملكة البحرين

Khalaifat Company
Manama
Tel.: 01 7400 553
<mailto:service@khalaifat.com>

BY Belarus, Беларусь

ООО "БСХ Бытовая техника"
тел.: 495 737 2961
<mailto:mok-kdhl@bshg.com>

**CH Schweiz, Suisse,
Svizzera, Switzerland**

BSH Hausgeräte AG
Werkskundendienst
für Hausgeräte
Fahrweidstrasse 80
8954 Geroldswil
<mailto:ch-info.hausgeraete@bshg.com>

Service Tel.: 0848 840 040
Service Fax: 0848 840 041
<mailto:ch-reparatur@bshg.com>
Ersatzteile Tel.: 0848 880 080
Ersatzteile Fax: 0848 880 081
<mailto:ch-ersatzteil@bshg.com>
www.bosch-home.com/ch

CY Cyprus, Κύπρος

BSH Ikiakes Syskeves-Service
39, Arh. Makaariou III Str.
2407 Egomi/Nikosia (Lefkosia)
Tel.: 7777 8007
Fax: 022 658 128
<mailto:bsh.service.cyprus@cytanet.com.cy>

**CZ Česká Republika,
Czech Republic**

BSH domácí spotřebiče s.r.o.
Firemní servis domácích
spotřebičů
Pekařská 10b
155 00 Praha 5
Tel.: 0251 095 546
Fax: 0251 095 549
www.bosch-home.com/cz

DK Danmark, Denmark

BSH Hvidevarer A/S
Telegrafvej 4
2750 Ballerup
Tel.: 44 89 89 85
Fax: 44 89 89 86
<mailto:BSH-Service.dk@BSHG.com>
www.bosch-home.dk

EE Eesti, Estonia

SIMSON OÜ
Raua 55
10152 Tallinn
Tel.: 0627 8730
Fax: 0627 8733
<mailto:teenindus@simson.ee>

ES España, Spain

En caso de avería puede ponerse en contacto con nosotros, su aparato será trasladado a nuestro taller especializado de cafeteras.
Tel.: 902 28 88 38

BSH Electrodomésticos
España S.A.

Servicio Oficial del Fabricante
Parque Empresarial PLAZA,
C/ Manfredonia, 6
50197 Zaragoza
Tel.: 902 245 255
Fax: 976 578 425
mailto:CAU-Bosch@bshg.com
www.bosch-home.es

FI Suomi, Finland

BSH Kodinkoneet Oy
Itälahdenkatu 18 A, PL 123
00201 Helsinki
Tel.: 0207 510 700
Fax: 0207 510 780
mailto:Bosch-Service-FI@bshg.com
www.bosch-home.fi
Lankapuhelimesta 8,28 snt/puhelu
+ 7 snt/min (alv 23%)
Matkapuhelimesta 8,28 snt/puhelu
+ 17 snt/min (alv 23%)

FR France

BSH Electroménager S.A.S.
50 rue Ardoin – BP 47
93401 SAINT-OUEN cedex
Service interventions à domicile:
01 40 10 11 00
Service Consommateurs:
0 892 698 010 (0,34 € TTC/mn)
mailto:soa-bosch-conso@bshg.com
Service Pièces Détachées
et Accessoires:
0 892 698 009 (0,34 € TTC/mn)
www.bosch-home.fr

GB Great Britain

BSH Home Appliances Ltd.
Grand Union House
Old Wolverton Road
Wolverton
Milton Keynes MK12 5PT
To arrange an engineer visit, to
order spare parts and accessories
or for product advice please visit
www.bosch-home.co.uk
or call
Tel.: 0844 8928979*

*Calls from a BT landline will be charged at
up to 3 pence per minute. A call set-up fee
of up to 6 pence may apply.

GR Greece, Ελλάδα

BSH Ikiakos Siskeves A.B.E.
Central Branch Service
17 km E.O. Athinon-Lamias &
Potamou 20
14564 Kifisia
Πανελλήνιο τηλέφωνο: 181 82
(αστική χρέωση)
www.bosch-home.gr

HK Hong Kong, 香港

BSH Home Appliances Limited
Unit 1 & 2, 3rd Floor
North Block, Skyway House
3 Sham Mong Road
Tai Kok Tsui, Kowloon
Hong Kong
Tel.: 2565 6151
Fax: 2565 6681
mailto:bosch.hk.service@bshg.com
www.bosch-home.cn

HR Hrvatska, Croatia

BSH kućni uređaji d.o.o.
Kneza Branimira 22
10000 Zagreb
Tel.: 01 640 36 09
Fax: 01 640 36 03
mailto:informacije.servis-hr@bshg.com
www.bosch-home.com/hr

HU Magyarország, Hungary

BSH Háztartási Készülék
Kereskedelmi Kft.
Háztartási gépek márkaszervize
Királyhágó tér 8-9.
1126 Budapest
Hibabejelentés
Tel.: 01 489 5461
Fax: 01 201 8786
mailto:hibabejelentes@bsh.hu
Alkatrészrendelés
Tel.: 01 489 5463
Fax: 01 201 8786
mailto:alkatrészrendeles@bsh.hu
www.bosch-home.com/hu

IE Republic of Ireland

BSH Home Appliances Ltd.
Unit F4, Ballymount Drive
Ballymount Industrial Estate
Walkinstown
Dublin 12
Service Requests, Spares and
Accessories
Tel.: 01450 2655
Fax: 01450 2520
www.bosch-home.co.uk

IL Israel, ישראל

C/S/B Home Appliance Ltd.
Uliel Building
2, Hamelacha St.
Industrial Park North
71293 Lod
Tel.: 08 9777 222
Fax: 08 9777 245
mailto:csb-serv@zahav.net.il
www.bosch-home.co.il

IN India, Bhārat, भारत

BSH Customer Service
Front Office
Shop No.4, Everest Grande,
Opp. Shanti Nagar Bus Stop,
Mahakali Caves Road,
Andheri East
Mumbai 400 093

IS Iceland

Smith & Norland hf.
Noatuni 4
105 Reykjavik
Tel.: 0520 3000
Fax: 0520 3011
www.sminor.is

IT Italia, Italy

BSH Elettrodomestici S.p.A.
Via. M. Nizzoli 1
20147 Milano (MI)
Numero verde 800 829 120
mailto:info@bosch-elettrodomestici.it
www.bosch-home.com/it

KZ Kazakhstan, Қазақстан

IP Turebekov Yerzhan
Nurmanovich
Jangeldina str. 15
Shimkent 160018
Tel.: 0252 31 00 06
mailto:evrika_kz@mail.ru

LB Lebanon, لبنان

Teheni, Hana & Co.
Boulevard Dora 4043 Beyrouth
P.O. Box 90449
Jdeideh 1202 2040
Tel.: 01 255 211
mailto:Info@Teheni-Hana.com

LT Lietuva, Lithuania

Senuku prekybos centras UAB
Jonavos g. 62
44192 Kaunas
Tel.: 0372 12146
Fax: 0372 12165
www.senukai.lt

LU Luxembourg

BSH électroménagers S.A.
13-15, ZI Breedeweeus
1259 Senningerberg
Tel.: 26349 300
Fax: 26349 315
mailto:lux-service.electromenager@bshg.com
www.bosch-home.com/lu

LV Latvija, Latvia

General Serviss Limited
Bullu street 70c
1067 Riga
Tel.: 07 42 41 37
mailto:bt@olimpex.lv

MD Moldova

S.R.L. "Rialto-Studio"
ул. Щусева 98
2012 Кишинев
тел./факс: 022 23 81 80
mailto:bosch-md@mail.ru

ME Crna Gora, Montenegro

Elektronika komerc
Ul. Slobode 17
84000 Bijelo Polje
Tel./Fax: 050 432 575
Mobil: 069 324 812
mailto:ekobosch.servis@t-com.me

MK Macedonia, Македонија

GORENEC
Jane Sandanski 69 lok. 3
1000 Skopje
Tel.: 02 2454 600
Mobil: 070 697 463
mailto:gorenece@yahoo.com

MT Malta

Oxford House Ltd.
Notabile Road
Mriehel BKR 14
Tel.: 021 442 334
Fax: 021 488 656
www.oxfordhouse.com.mt

**MV Raajjeyge Jumhooriyyaa,
Maldives**

Lintel Investments
Ma. Maadheli, Majeedhee Magu
Malé
Tel.: 0331 0742
mailto:mohamed.zuhuree@
intel.com.mv

NL Nederlande, Netherlands

BSH Huishoudapparaten B.V.
Taurusavenue 36
2132 LS Hoofddorp
Storingsmelding:
Tel.: 088 424 4010
Fax: 088 424 4845
mailto:bosch-contactcenter@
bshg.com

Onderdelenverkoop:

Tel.: 088 424 4010
Fax: 088 424 4801
mailto:bosch-onderdelen@
bshg.com
www.bosch-home.nl

NO Norge, Norway

BSH Husholdningsapparater A/S
Grensesvingen 9
0661 Oslo
Tel.: 22 66 06 00
Fax: 22 66 05 50
mailto:Bosch-Service-NO@
bshg.com
www.bosch-home.no

NZ New Zealand

BSH Home Appliances Ltd.
Unit F2, 4 Orbit Drive
Mairangi Bay
Auckland 0632
Tel.: 09 477 0492
Fax: 09 477 2647
mailto:bshnz-cs@bshg.com
www.bosch-home.co.nz

PL Polska, Poland

BSH Sprzęt Gospodarstwa
Domowego Sp. z o.o.
Al. Jerozolimskie 183
02-222 Warszawa
Tel.: 801 191 534
Fax: 022 572 7709
mailto:Serwis.Fabryczny@
bshg.com
www.bosch-home.pl

PT Portugal

BSHP Electrodomésticos, Lda.
Rua Alto do Montijo, nº 15
2790-012 Carnaxide
Tel.: 707 500 545*
Fax: 214 250 701
mailto:bosch.electrodomesticos.pt@
bshg.com
www.bosch-home.pt
*(PT 0,10 €/min., Mobile 0,25 €/min)

RO România, Romania

BSH Electrocasnice srl.
Sos. Bucuresti-Ploiesti,
nr. 19-21, sect.1
13682 Bucuresti
Tel.: 021 203 9748
Fax: 021 203 9733
mailto:service.romania@
bshg.com
www.bosch-home.ro

RU Russia, Россия

ООО "БСХ Бытовая техника"
Сервис от производителя
Малая Калужская 19/1
119071 Москва
тел.: 495 737 2961
mailto:mok-kdhl@bshg.com
www.bosch-home.com

SA Saudi Arabia,

المملكة العربية السعودية
BSH Home Appliances
Saudi Arabia L.L.C.
Bin Hamran Commercial Centr.
6th Floor 603B
Jeddah 21481
Tel.: 800 124 1247
mailto:service.ksa@bshg.com
www.bosch-home.com/sa

SE Sverige, Sweden

BSH Hushållsapparater AB
Landsvägen 32
169 29 Solna
Tel.: 0771 11 22 77 local rate
mailto:Bosch-Service-SE@bshg.com
www.bosch-home.se

SG Singapore, 新加坡

BSH Home Appliances Pte. Ltd.
TECHPLACE I and
Mo Kio Avenue 10
Block 4012 #01-01
569628 Singapore
Tel.: 6751 5000
Fax: 6751 5005
mailto:bshsgp.service@
bshg.com
www.bosch-home.com.sg

SI Slovenija, Slovenia

BSH Hišni aparati d.o.o.
Litostrojska 48
1000 Ljubljana
Tel.: 01 583 07 01
Fax: 01 583 08 89
mailto:informacije.servis@bshg.com
www.bosch-home.com/si

SK Slovensko, Slovakia

BSH domácí spotřebiče s.r.o.
Organizačná zložka Bratislava
Galvaniho 17/C
821 04 Bratislava
Tel.: 02 44 45 20 41
mailto:opravy@bshg.com
www.bosch-home.com/sk

TR Türkiye, Turkey

BSH Ev Aletleri Sanayi
ve Ticaret A. S.
Fatih Sultan Mehmet Mahallesi
Balkan Caddesi No: 51
34771 Ümraniye, Istanbul
Tel.: 0 216 444 6333*
Fax: 0 216 528 9188
mailto:careline.turkey@bshg.com
www.bosch-home.com/tr
*Çağrı merkezini sabit hatlardan
aramanın bedeli şehir içi ücretlendirme,
Çep telefonlarından ise kullanılan tarifeye
göre değişiklik göstermektedir

TW Taiwan, 台灣

Achelis Taiwan Co. Ltd.
4th floor, No. 112, Sec 1
Chung Hsiao E Road
Taipei ROC 100
Tel.: 02 2321 6222
mailto:Bosch@achelis.com.tw

UA Ukraine, Україна

ТОВ "БСХ Побутова Техніка"
тел.: 044 4902095
mailto:bsh-service.ua@bshg.com
www.bosch-home.com.ua

XK Kosovo

NTP GAMA
Rruga Mag Pristine-Ferizaj
70000 Ferizaj
Tel.: 0290 321 434
mailto:a_service@
gama-electronics.com

XS Srbija, Serbia

BSH Kućni aparati d.o.o.
Milutina Milankovića 11*
11070 Novi Beograd
Tel.: 011 205 23 97
Fax: 011 205 23 89
mailto:informacije.servis-sr@
bshg.com
www.bosch-home.rs

ZA South Africa

BSH Home Appliances (Pty) Ltd.
15th Road Randjespark
Private Bag X36, Randjespark
1685 Midrand – Johannesburg
Tel.: 086 002 6724
Fax: 086 617 1780
mailto:applianceserviceza@
bshg.com
www.bosch-home.com/za

Garantiebedingungen

DEUTSCHLAND (DE)

Bosch-Infoteam

(Mo-Fr: 8.00-18.00 Uhr erreichbar)

Für Produktinformationen sowie Anwendungs- und Bedienungsfragen zu **kleinen Hausgeräten**:

Tel.: 0911 70 440 040 oder unter
bosch-infoteam@bshg.com

Für dieses Gerät leisten wir Garantie gemäß nachstehenden Bedingungen:

Nur für Deutschland gültig!

1. Wir beheben unentgeltlich nach Maßgabe der folgenden Bedingungen (Nr. 2–6) Mängel am Gerät, die nachweislich auf einem Material- und/oder Herstellungsfehler beruhen, wenn sie uns unverzüglich nach Feststellung und innerhalb von 24 Monaten nach Lieferung an den Erstendabnehmer gemeldet werden. Zeigt sich der Mangel innerhalb von 6 Monaten ab Lieferung, wird vermutet, dass es sich um einen Material- oder Herstellungsfehler handelt.

2. Die Garantie erstreckt sich nicht auf leicht zerbrechliche Teile wie z. B. Glas oder Kunststoff bzw. Glühlampen.

Eine Garantiepflicht wird nicht ausgelöst durch geringfügige Abweichungen von der Soll-Beschaffenheit, die für Wert und Gebrauchstauglichkeit des Gerätes unerheblich sind, oder durch Schäden aus chemischen und elektrochemischen Einwirkungen von Wasser, sowie allgemein aus anomalen Umweltbedingungen oder sachfremden Betriebsbedingungen oder wenn das Gerät sonst mit ungeeigneten Stoffen in Berührung gekommen ist. Ebenso kann keine Garantie übernommen werden, wenn die Mängel am Gerät auf Transportschäden, die nicht von uns zu vertreten sind, nicht fachgerechte Installation und Montage, Fehlgebrauch, eine nicht haushaltsübliche Nutzung, mangelnde Pflege oder Nichtbeachtung von Bedienungs- oder Montagehinweisen zurückzuführen sind.

Der Garantieanspruch erlischt, wenn Reparaturen oder Eingriffe von Personen vorgenommen werden, die hierzu von uns nicht ermächtigt sind, oder wenn unsere Geräte mit Ersatzteilen, Ergänzungs- oder Zubehörteilen versehen werden, die keine Originalteile sind und dadurch ein Defekt verursacht wird.

3. Die Garantieleistung erfolgt in der Weise, dass mangelhafte Teile nach unserer Wahl unentgeltlich instandgesetzt oder durch einwandfreie Teile ersetzt werden.

Geräte, die zumutbar (z. B. im PKW) transportiert werden können, und für die unter Bezugnahme auf diese Garantie eine Garantieleistung beansprucht wird, sind unserer nächstgelegenen Kundendienststelle oder unserem Vertragskundendienst zu übergeben oder zuzusenden. Instandsetzungen am Aufstellungsort können nur für stationär betriebene (feststehende) Geräte verlangt werden.

Es ist jeweils der Kaufbeleg mit Kauf- und/oder Lieferdatum vorzulegen. Ersetzte Teile gehen in unser Eigentum über.

4. Sofern die Nachbesserung von uns abgelehnt wird oder fehlschlägt, wird innerhalb der oben genannten Garantiezeit auf Wunsch des Endabnehmers kostenfrei gleichwertiger Ersatz geliefert.

5. Garantieleistungen bewirken weder eine Verlängerung der Garantiefrist, noch setzen sie eine neue Garantiefrist in Lauf. Die Garantiefrist für eingebaute Ersatzteile endet mit der Garantiefrist für das ganze Gerät.

6. Weitergehende oder andere Ansprüche, insbesondere solche auf Ersatz außerhalb des Gerätes entstandener Schäden sind – soweit eine Haftung nicht zwingend gesetzlich angeordnet ist – ausgeschlossen.

Diese Garantiebedingungen gelten für in Deutschland gekaufte Geräte. Werden Geräte ins Ausland verbracht, die die technischen Voraussetzungen (z. B. Spannung, Frequenz, Gasarten, etc.) für das entsprechende Land aufweisen und die für die jeweiligen Klima- und Umweltbedingungen geeignet sind, gelten diese Garantiebedingungen auch, soweit wir in dem entsprechenden Land ein Kundendienstnetz haben. Für im Ausland gekaufte Geräte gelten die von unserer jeweils zuständigen Landesvertretung herausgegebenen Garantiebedingungen. Diese können Sie über Ihren Fachhändler, bei dem Sie das Gerät gekauft haben, oder direkt bei unserer Landesvertretung anfordern.

Beachten Sie unser weiteres Kundendienst-Angebot:

Auch nach Ablauf der Garantie stehen Ihnen unser Werkskundendienst und unsere Servicepartner zur Verfügung.

Robert Bosch Hausgeräte GmbH
Carl-Wery-Str. 34 / 81739 München // Germany

Service-Hotlines

www.bosch-home.com

AE 04 803 0500

AL 066 206 47 94

AT 0810 700 400

AU 1300 368 339

BA 033 213 513

BE 070 222 141

BG 02 931 50 62

CH 043 455 4095

CN 400 885 5888

Call rates depend on the network used

CZ 0251 095 546

DE 0911 70 440 040

DK 44 89 89 85

EE 0627 8730 / 0651 2214

ES 902 245 255

FI 020 7510 700

Lankapuhelimesta 8,28 snt/puhelu + 7 snt/min (alv 23%)

Matkapuhelimesta 8,28 snt/puhelu + 17 snt/min (alv 23%)

FR 0140 10 1100

GB 0844 892 8979

Calls from a BT landline will be charged at up to 3 pence per minute.

A call set-up fee of up to 6 pence may apply

GR 18 182 (ασπική χρέωση)

HR 01 3028 226

HU 01 489 5461

IE 01450 2655

IL 08 9777 222

IS 0520 3000

LI 05 274 1788

LU 26 349 300

LV 067 425 232

ME 050 432 575

MK 02 2454 600

NL 088 424 4010

NO 22 66 06 00

PL 801 191 534

PT 21 4250 730

RO 021 203 9748

RU 8 800 200 29 61

SE 0771 11 22 77

SK 02 444 520 41

SL 01 200 70 17

TR 444 6333

Çağrı merkezini sabit hatlardan aramanın bedeli şehir içi ücretlendirme, Cep telefonlarından ise kullanılan tarifeye göre değişkenlik göstermektedir

US 800 94 2904 toll free

XK 044 172 309

XS 011 21 39 552

Robert Bosch Hausgeräte GmbH

Carl-Wery-Str. 34

81739 München

Germany

www.bosch-home.com